

Bausatz Holzmastleuchte DDR-Reichsbahn, LED warmweiß

Wood post lamp GDR Reichsbahn, LED warm-white, kit

6727 H0
6927 TT

- (DE)** Modellbauartikel, kein Spielzeug! Nicht geeignet für Kinder unter 14 Jahren! Anleitung aufbewahren!
- (EN)** Model building item, not a toy! Not suitable for children under the age of 14 years! Keep these instructions!
- (FR)** Ce n'est pas un jouet. Ne convient pas aux enfants de moins de 14 ans ! C'est un produit décor! Conservez cette notice d'instructions!
- (NL)** Modelbouwartikel, geen speelgoed! Niet geschikt voor kinderen onder 14 jaar! Gebruiksaanwijzing bewaren!
- (IT)** Articolo di modellismo, non è un giocattolo! Non adatto a bambini al di sotto dei 14 anni! Conservare istruzioni per l'uso!
- (ES)** Artículo para modelismo. No es un juguete! No recomendado para menores de 14 años! Conserva las instrucciones de servicio!
- (PT)** Não é um brinquedo! Não aconselhável para menores de 14 anos. Conservar a embalagem.

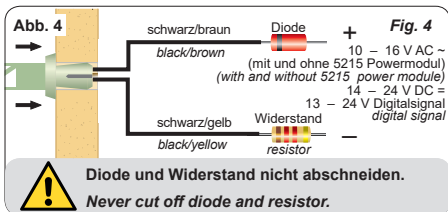
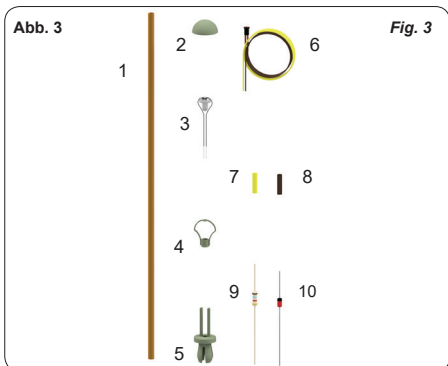
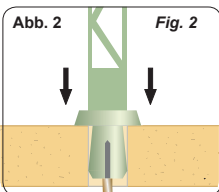
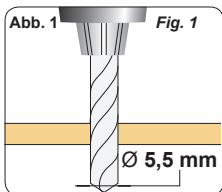

Diode und Widerstand nicht abschneiden.
Never cut off diode and resistor.

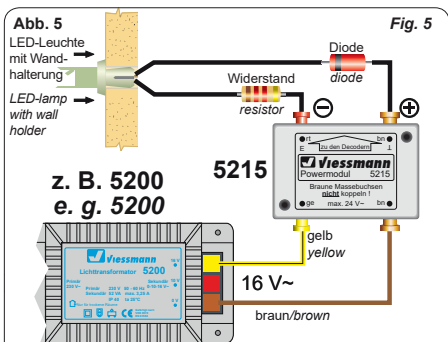

TIPP: Powermodul Art.-Nr. 5215

- Verhindert Flackern bei Wechselstrom.
- Annähernd **doppelte Helligkeit** gegenüber reinem Wechselstrombetrieb.

TIP: Power module item-No. 5215

- Offers flicker-free lighting by using AC power.
- Nearly double brightness is possible.

Die aktuelle Version der Anleitung finden Sie auf der Viessmann-Homepage unter der Artikelnummer.

The latest version of the manual can be looked up at the Viessmann homepage entering the item-No.

Bedienungsanleitung Operation Manual

(DE)

1. Wichtige Hinweise

Bitte lesen Sie vor der ersten Anwendung des Produktes bzw. dessen Einbau diese Bedienungsanleitung aufmerksam durch und bewahren Sie diese auf. Sie ist Teil des Produktes.

1.1 Sicherheitshinweise



Vorsicht:

Verletzungsgefahr!

Aufgrund der detaillierten Abbildung des Originals bzw. der vorgesehenen Verwendung kann das Produkt Spitzen, Kanten und abbruchgefährdete Teile aufweisen. Für die Montage sind Werkzeuge nötig.

Stromschlaggefahr!

Die Anschlussdrähte niemals in eine Steckdose einführen! Verwendetes Versorgungsgerät (Transformator, Netzteil) regelmäßig auf Schäden überprüfen. Bei Schäden am Versorgungsgerät dieses keinesfalls benutzen!

Alle Anschluss- und Montagearbeiten nur bei abgeschalteter Betriebsspannung durchführen!

Ausschließlich nach VDE/EN-gefertigte Modellbahntransformatoren verwenden!

Stromquellen unbedingt so absichern, dass es bei einem Kurzschluss nicht zum Kabelbrand kommen kann.



Viessmann
Modelltechnik GmbH
Bahnhofstraße 2a
D - 35116 Hatfeld-Reddighausen
www.viessmann-modell.de

Made in Europe

85365

Stand 03/sw

05/2017

Ho/Pic



1.2 Das Produkt richtig verwenden

Dieses Produkt ist bestimmt:

- Zum Einbau in Modelleisenbahnanlagen und Dioramen.
- Zum Anschluss an einen Modellbahntransformator (z. B. Art.-Nr. 5200) bzw. an einer Modellbahnsteuerung mit zugelassener Betriebsspannung.
- Zum Betrieb in trockenen Räumen.

Jeder darüber hinausgehende Gebrauch gilt als nicht bestimmungsgemäß. Für daraus resultierende Schäden haftet der Hersteller nicht.

1.2 Das Produkt richtig verwenden

Kontrollieren Sie den Verpackungsinhalt anhand der Abb. 3 und der folgenden Auflistung auf Vollständigkeit:

1. Lampenmast
2. Lampenschirm
3. LED
4. Lampenschirmhalter
5. Patentsteckfuß
6. LED-Steckdose mit Kabel
7. Schrumpfschlauch gelb
8. Schrumpfschlauch braun
9. Widerstand
10. Diode

2. Einleitung

Diese Leuchte erzeugt durch die SMD-LED ein zum Modell passendes Licht. Stromaufnahme und Wärmeentwicklung sind sehr gering. Die Lebensdauer der LED ist praktisch unbegrenzt, so dass ein Wechsel des Leuchtmittels entfällt.

3. Zusammenbau/Assembly

Leuchtenbausatz vorsichtig aus der Verpackung nehmen.

Remove the lamp kit carefully from the package.

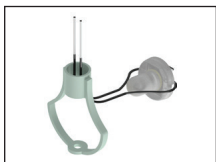

1. Die beiden Kabelenden werden durch den Lampenschirmhalter hindurchgeführt.

1. Slide the two cable ends through the lampshade.



2. Der Lampenschirmhalter wird in den Lampenschirm eingeklebt.

2. Glue the lampshade holder into the lampshade.



3. Dann wird der LED-Leuchtkörper im Lampenschirm platziert.

3. Afterwards the LED is placed in the lampshade.



4. Heben Sie die LED leicht an um etwas Sekundenkleber auf den unteren Teil des Lampenschirms aufzutragen. Dazu empfehlen wir einen dünnen Draht oder einen Zahnstocher.

4. Lift the LED slightly to apply a bit of superglue to the lower part of the lampshade. We recommend to use a thin wire or a toothpick.



5. Drücken Sie nun die LED an den Lampenschirm.

5. Press the LED onto the lampshade.

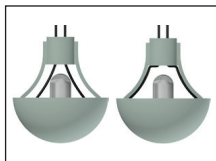

6. Kleben Sie die Kabel mit etwas Klebstoff an den Lampenschirmhalter.

6. Glue the cables to the lampshade holder.

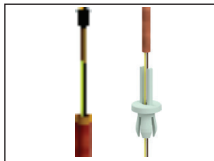

7. Führen Sie die Kabel der LED-Steckdose mit den abisolierten Enden von der nicht lackierten Seite in den Lampenmast ein. Den Steckfuß am lackierten Ende über die Kabel schieben und auf den Lampenmast stecken.

7. Slide the cables of the LED socket with the dismantled ends from the non-painted side into the lamppost. Slide the base socket on the painted side on the lamppost.



8. Stecken Sie die abisolierten Kabel des fertig montierten Lampenkopfes von oben in die Messingtülsen der LED-Steckdose. Schieben Sie den Lampenkopf auf den Lampenmast auf.

8. Slide the dismantled cables of the ready mounted lamp head from top into the brass sleeves of the LED socket. Clip the lamp head on the lamppost.

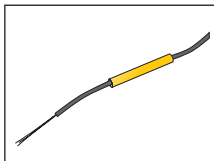

9. Schieben Sie das gelbe Stück Schrumpfschlauch auf das gelbe Kabel.

9. Slide the yellow part of the heat shrink tube on the yellow cable.

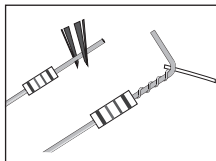

10. Biegen Sie das kurze Ende des Drahtes am beige Widerstand in der Mitte um 90°. Wickeln Sie das blanke Kabelende des gelben Drahtes um das Drahtstück direkt unterhalb des Widerstandes.

10. Bend the short end of the wire at the beige resistor in the middle to 90°. Wind the blank cable end of the yellow wire to the wire directly below the resistor.

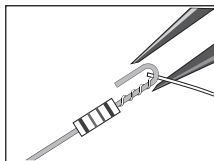

11. Anschließend biegen Sie das senkrecht hochstehende Ende des Widerstandes um.

11. Afterwards bend the vertical end of the resistor.

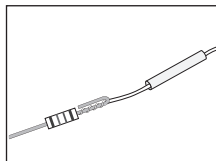

12. Schieben Sie den Schrumpfschlauch auf die zuvor hergestellte Kontaktstelle (Kabel + Widerstand).

12. Slide the heat shrink tube onto the previously made contact point (cable + resistor).

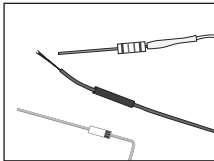

13. Kurz (!) erhitzen, etwa mit einer Heißluftpistole. Schon ist die dauerhafte Verbindung fertig! Vorsicht Verbrennungsgefahr!

13. Heat it briefly (!), e. g. with a hot air gun and a durable connection has been accomplished!

Attention: Risk of burn!

14. In gleicher Weise verfährt man mit dem braunen Kabel, dem schwarzen Schrumpfschlauch und der Diode (rotes Bauteil mit schwarzer Markierung).

14. Proceed in the same manner with the brown cable, the black heat shrink tube and the diode (red part with black marking).

4. Einbau

- Vor dem Einbau auf Funktion prüfen. Falls die Leuchte nicht funktionieren sollte, nehmen Sie den Lampenkopf ab und stecken die Kabel mit umgekehrter Polarität erneut ein.



Vorsicht:

Widerstand und Diode müssen montiert sein. Ohne Widerstand und Diode ist es verboten, auf den Lampenkopf Spannung zu schalten!

- Am Einbauort ein Loch (\varnothing 5,5 mm) zur Montage bohren (Abb. 1).
- Steckfuß der Leuchte mit den Anschlusskabeln von außen in die Bohrung stecken (Abb. 2).

Lassen Sie beim Anschließen der Kabel hinter der Leuchte eine Schleife von ca. 2 – 3 cm Länge, damit Sie die Leuchte bei eventuellen Arbeiten aus der Montagebohrung ziehen können.

5. Anschluss



Vorsicht:

Widerstand und Diode an den Enden der Anschlussdrähte sind für die Funktion erforderlich. Keinesfalls entfernen (Abb. 4)! Widerstände nicht mit Isolationsmaterial umhüllen, da sonst keine ausreichende Kühlung möglich ist!

Schließen Sie die fertig montierte LED-Leuchte an den Lichtausgang eines Modellbahntransformators (z. B. Art.-Nr. 5200) an (Abb. 4/5).

Gleichspannung: Verbinden Sie die Diode (rotes Bauteil mit schwarzer Markierung) mit dem Plus-Pol des Netzteils, den Widerstand mit dem Minus-Pol.

Wechselspannung: Bei Betrieb mit Wechselspannung kann es zu leichtem Flackern kommen. Daher empfehlen wir den Betrieb mit dem Viessmann-Powermodul, Art.-Nr. 5215 (Abb. 5). Ein Powermodul ist ausreichend für ca. 100 LED-Leuchten oder -Strahler. Verbinden Sie die Diode des Anschlusskabels mit der braunen Ausgangsbuchse (+), den Widerstand mit der roten Ausgangsbuchse (-) des Powermoduls.

6. Technische Daten

Betriebsspannung: 10 – 16 V AC ~
(mit und ohne 5215 Powermodul)
14 – 24 V DC =
13 – 24 V Digitalsignal

Stromaufnahme: ca. 10 mA

1. Important information

Please read this manual completely and attentively before using the product for the first time. Keep this manual. It is part of the product.

1.1 Safety instructions



Caution:

Risk of injury!

Due to the detailed reproduction of the original and the intended use, this product can have peaks, edges and breakable parts. For installation tools are required.

Electrical hazard!

Never put the connecting wires into a power socket! Regularly examine the transformer for damage. In case of any damage, do not use the transformer!

Make sure that the power supply is switched off when you mount the device and connect the cables!

Only use VDE/EN tested special model train transformers for the power supply!

The power sources must be protected to prevent the risk of burning cables.

1.2 Using the product for its correct purpose

This product is intended:

- For installation in model train layouts and dioramas.
- For connection to an authorized model train transformer (e. g. item-No. 5200).
- For operation in dry rooms only.

Using the product for any other purpose is not approved and is considered incorrect. The manufacturer is not responsible for any damage resulting from the improper use of this product.

1.3 Checking the package contents

Check the contents of the package according to fig. 3 and to the following list:

1. Lamp post
2. Lampshade
3. LED
4. Lampshade holder
5. Patented base socket
6. LED socket with cable
7. Yellow heat shrink tube
8. Brown heat shrink tube
9. Resistor
10. Diode

2. Introduction

This lamp produces the light by SMD-LEDs which is suitable to the lamp model. Low heat build-up and power input. Nearly unlimited lifetime of the LED, so no more change is required.

3. Assembly

See page 2 chapter 3 „Zusammenbau/Assembly“.

4. Mounting

- Check the function before mounting. If the lamp does not work, remove the lamp head and insert the cables with reversed polarity.



Caution:

Resistor and diode must be assembled. Do not connect voltage to the lamp head without resistor and diode!

- Drill a hole at the mounting place (see fig. 1).
- Put the cables from outside through the hole and push the socket into the hole.

When connecting the cables, please leave approx. 2 – 3 cm behind the lamp to create a loop, which enables you to pull the lamp out of the assembly drilling.

5. Connection



Caution:

Resistor and diode at the cables are needed for proper function of the lamp. Never cut them off!

Never cover resistor or diode with insulation material, because they have to be cooled by surrounding air!

Connect the LED-lamp to the light output of a model train transformer (e. g. item-No. 5200) as shown in fig. 4 and/or 5.

DC voltage: Connect the diode (red part with black marking) with the positive pole and the resistor with the negative pole of the power supply.

AC voltage: Operation with AC voltage could cause some flickering. We recommend to use the Viessmann power module, item-No. 5215, which is sufficient for approx. 100 LED-lamps or -reflects (fig. 5). Connect the cable with the diode to the brown output socket and the cable with the resistor to the red output socket.

6. Technical data

Operating voltage:	10 – 16 V AC ~ (with and without 5215 power module) 14 – 24 V DC = 13 – 24 V digital signal
Operating current:	ca. 10 mA