



Neuheiten 2017



Vorwort & Inhalt

Lieber LGB Freund,

wir begrüßen Sie zu unseren Neuheiten 2017. Die folgenden 64 Seiten sind gespickt mit überraschenden Neuheiten, gut durchdachten Erweiterungen und perfekten Sets für den unkomplizierten Einstieg in die beeindruckende Welt von LGB.

Dabei haben wir wie gewohnt, bei der Entwicklung und Ausgestaltung unserer Neuheiten auf die bestmögliche und vorbildgetreue Umsetzung bei Lokomotiven und Wagen für Analog- bzw. Digitalbetrieb geachtet. Das gilt im Besonderen für die Sounds und Geräusche der Lokomotiven, denn der überwiegende Teil unserer Lokomotiven ist auch im Analogbetrieb mit dem typischen Fahrgeräusch auf der Schiene unterwegs.

Der Volksmund sagt, dass man Feste feiern soll, wie sie fallen! Dieses Sprichwort haben wir uns zur Aufgabe

gemacht und zum 100-jährigen Jubiläum der Schöllenenbahn eine einmalige Serie entwickelt, mit der Sie die wilde Schöllenschlucht von Göschenen hinauf nach Andermatt in die Schweiz erlebbar machen können. Ein weiteres Highlight in diesem Sommer werden die zu hörenden Dixieklänge sein. Denn mit einem Lautsprecher in top Klangqualität und einer SD-Karte kommen zwei „Kapellenwagen“ für Ihre LGB-Modellbahn. Sie können entscheiden, ob mit schwungvollem Takt durchs Zittauer Gebirge oder durchs Graubündener Land – ganz wie Sie wollen.

Wir wünschen Ihnen viel Freude beim Entdecken unserer Neuheiten 2017.

Ihr LGB Team

	Seite
Startsets	1 – 3
Deutsche Reichsbahn (DR)	4 – 11
SOEG	12 – 15
Harzer Schmalspurbahnen (HSB)	16 – 17
Österreichische Bundesbahn (ÖBB)	18 – 19
Rhätische Bahn (RhB)	20 – 31
Schöllenenbahn (SchB)	32 – 33
Dampfbahn Furka Bergstrecke (DFB)	34
Grizzly Flats Railroad	35 – 37
Denver & Rio Grande Western Railroad	38 – 45
White Pass & Yukon Railroad	46
ACFX	47
Kesselwagen GATX	49
Stainz	50
Weihnachten 2017	51
Zubehör	51
Sofort lieferbar	52 – 55
LGB Depesche	56
LGB Clubwagen	57
LGB Club	58
LGB Club Anmeldeformular	59 – 60
Über LGB	61
Märklin Museum	62
Museumswagen 2017	63
Artikelnummern/Piktogramme	64

Der perfekte Einstieg



70502 Startset 230 Volt

Dieses Startset enthält einen Oldtimerzug bestehend aus einer Tenderlok, einem Personenwagen und einem Niederbordwagen. Die Lok ist mit einem leistungsstarken Motor ausgerüstet und verfügt über ein beleuchtetes Spitzenlicht. Das Set enthält zusätzlich einen kompletten Gleiskreis, Stromversorgung und Fahrregler. Zuglänge 76 cm.

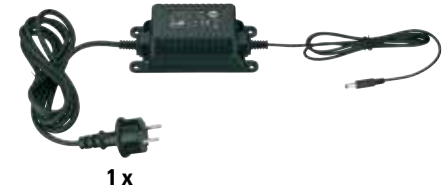
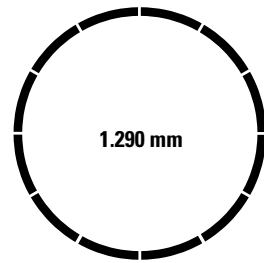

Der perfekte Einstieg in die spielerische Welt von LGB



Startset Bausteinzug



90463 Startset Bausteinzug 230 Volt

Dieses Startset enthält eine Dampflok, zwei Flachwagen mit einer Bausteinplatte und 30 Bausteine. Das Set enthält außerdem einen kompletten Gleiskreis bestehend aus 12 gebogenen Gleisstücken, Fahrregler, Stromversorgung und Anschlusskabel. Zuglänge 77 cm.

Der Zug kann mit dem Bausteinwagen 94063 ergänzt werden.

Inklusive Set aus 30 Bausteinen

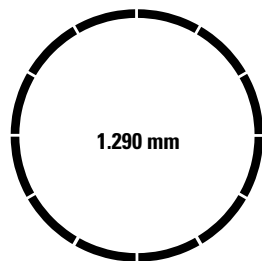

12 x



1 x



1 x





94063 Bausteinwagen

Modell eines 2-achsigen Flachwagens. Der Wagenboden ist mit den üblichen Klemmnoppen versehen, sodass verschiedenste Aufbauten mit Bausteinen anderer namhafter Hersteller möglich sind.
Länge über Puffer 26 cm.

Einfach und robust zugleich.
Die Grundplatte als idealer Ausgangspunkt
zum Spielen und Bauen.

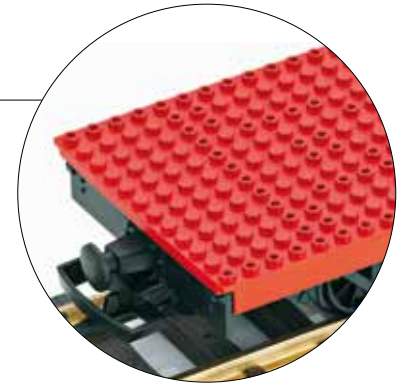

Deutsche Reichsbahn (DR)



20041 DR Schneepflug

Modell eines Schneepflugs der DR, eingesetzt auf der Spreewaldbahn. Originalgetreue Farbgebung und Beschriftung der Epoche III. Beide Radsätze werden durch einen leistungsstarken Motor angetrieben. Ausgerüstet mit einem mfx/DCC-Decoder, so kann der Schneepflug zusammen mit der ihn schiebenden Lok im Digitalbetrieb als Doppeltraktion gesteuert werden.

Länge 28 cm.

Dieser Schneepflug wurde in den Jahren 1948/1949 aus einer Dampflokomotive der Bauart „Franzburg“ umgebaut.

Passend zu den anderen Fahrzeugen der Spreewaldbahn, wie der Lok 24741 oder dem Güterwagen 42639.



III 15+

42639 DR gedeckter Güterwagen

Modell eines 4-achsigen gedeckten Güterwagens Bauart GG der DR, wie er auf der Spreewaldbahn im Einsatz war. Originalgetreue Farbgebung und Beschriftung der Epoche III. Bremserbühne an einem Wagenende, seitliche Schiebetüren zum Öffnen. Metallradsätze. Länge über Puffer 43 cm.

- **Neue Bremserbühne.**

Passend zur Dampflokomotive 99 5631/Artikel 24741.

Erstmals mit Bremserbühne

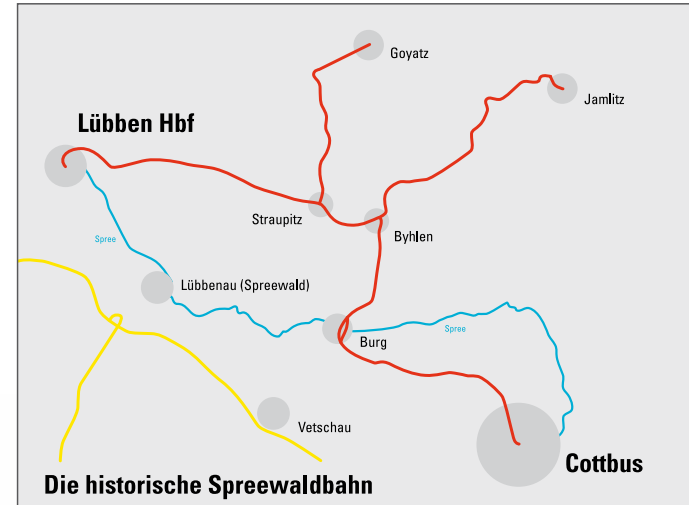





Deutsche Reichsbahn (DR)



20480 DR Dampflokomotive 99 653

Modell einer Schmalspurdampflokomotive der Baureihe 99.6 (ehemalige sächsische V1k) der DR. Originalgetreue Farbgebung und Beschriftung der Epoche III. Antrieb mit zwei leistungsstarken kugelgelagerten Bühler-Motoren, Haftreifen. Ausgerüstet mit einem mfx/DCC-Decoder mit vielen Licht- und Soundfunktionen wie Spitzenlicht mit

der Fahrtrichtung wechselnd, Feuerbüchsenbeleuchtung, Führerstandsbeleuchtung, Fahrgeräusch, Pfeife und vieles mehr. Eingebauter Rauchgenerator mit radsynchronem Dampfausstoß. Viele angesetzte Details, Führerhaustüren und Rauchkammertür zum Öffnen. Länge über Puffer 41 cm.

Passende Wagen zu dieser Lok sind die Personenwagen 36353 und 36354, die Gepäckwagen 30321 und 30322 sowie der Aussichtswagen 32350.

Fahrgeräusch auch im Analogbetrieb funktionsfähig.

Komplette Neukonstruktion mit vielen Details



Schmalspurdampflok der Baureihe 99.64-65 (ehemalige sächsische VI K) der DR

Kurz vor Ende des Ersten Weltkriegs bestellten die Heeresfeldbahnen bei Henschel in Kassel 15 fünffach gekuppelte Heißdampftenderloks. Im November 1918 standen die E-Kuppler bei Henschel zur Abholung bereit, doch am 11. November 1918 wurde der Waffenstillstand vereinbart und so kamen sie für einen Kriegseinsatz zu spät. Da die Sächsische Staatsbahn leistungsfähige Loks für ihre steigungsreichen 750-mm-Schmalspurstrecken benötigte, übernahm sie kurzentschlossen die 15 Loks zu einem Stückpreis von 92.000 Reichsmark als Baureihe VI K und teilte ihnen die Nummern 210-224 zu. Zwar konnten die VI K mit ihren fünf gekuppelten Achsen eine rund 50 % höhere Leistung entfalten als die IV K und durch die Seitenverschiebbarkeit des ersten, dritten und fünften Radsatzes auch engste Krümmungen durchfahren, doch entgleisten sie auf dem schwachen Oberbau der sächsischen Strecken noch recht häufig. Daher mussten auf den vorgesehenen Einsatzstrecken sofort Maßnahmen zur Verstärkung und Erneuerung eingeleitet werden. Bei der DRG erhielten die Fünfkuppler die Nummern 99 641-655. Da sie sich nach Verstärkung des Oberbaus ausgezeichnet bewährt hatten, orderte die DRG 47 weitere Maschinen, welche zwischen 1923 und 1927 als 99 671-717 von Henschel, der Sächsischen Maschinenfabrik in Chemnitz und der Maschinenfabrik Karlsruhe geliefert wurden. Nach dem Zweiten Weltkrieg waren zehn Loks als Kriegsverluste auszubuchen. Weitere 14 Fünfkuppler verschwanden als Beutegut in der Sowjetunion und die 99 702 verblieb in der Tschechoslowakei. Zur DB kamen noch zehn Maschinen, während die DR insgesamt 27 in ihren Bestand einreihen konnte. Bei der DB erhielt die 99 651 als letzte ihrer Gattung 1968 sogar noch die computergerechte Bezeichnung 099 651. Sie wurde am 19. September 1969 ausgemustert und war dann für lange Jahre an der ehemali-

gen Bottwartalbahn in Steinheim/Murr als Denkmal aufgestellt. Nach vielen Bemühungen gelangte sie schließlich als langjährige ehemalige Öchsle-Dampflok – und das einzige noch vorhandene Exemplar aus der ersten Bauserie der sächsischen VI K von 1918 – im Juni 2016 wieder nach Ochsenhausen zur endlich geschützten Abstellung.

Bei der DR erhielten sieben Loks (99 673, 678, 685, 692, 703, 713 und 715) ab 1963 neue geschweißte Kessel und Wasserkästen. Sieben weitere (99 648, 653, 654, 687, 694, 696 und 706) wurden im Rahmen einer Generalreparatur gründlich saniert. Dieser Fast-Neubau bescherte den Loks zusätzlich einen geschweißten Blechrahmen. Ferner wurde der

Antrieb vom vierten auf den dritten Radsatz verlegt. Neu war auch eine saugluftgesteuerte Druckluftbremse. Nach massivem Schmalspursterben konnte die DR Ende 1973 auf ihre Loks verzichten.



Deutsche Reichsbahn (DR)



36353 DR Personenwagen

Modell eines Personenwagens 2. Klasse für Schmalspurbahnen der DR. Originalgetreue Farbgebung und Beschriftung der Epoche III. Türen an den Plattformen zum Öffnen, komplette Inneneinrichtung. Metallradsätze. Länge über Puffer 58 cm.

Als passende Lok zu diesen Wagen ist die Vlk unter der Artikelnummer 20480 erhältlich.



Diese Neuheit erhalten Sie mit einer weiteren Betriebsnummer auch als Variante:



36354 DR Personenwagen

**Wagen mit genieteten
Stahlwänden**



IV 15+

40982 DR Selbstentladewagen 00tu

Modell eines Selbstentladewagens der Bauart 00tu der Deutschen Reichsbahn (DR) für den Einsatz, vor allem in Ganzzügen, im Massengutverkehr mit Kohle, Koks oder Erz. Originalgetreue Farbgebung und Beschriftung der Epoche IV. Metallradsätze.
Länge über Puffer 42 cm.

Originalgetreu beschriftet

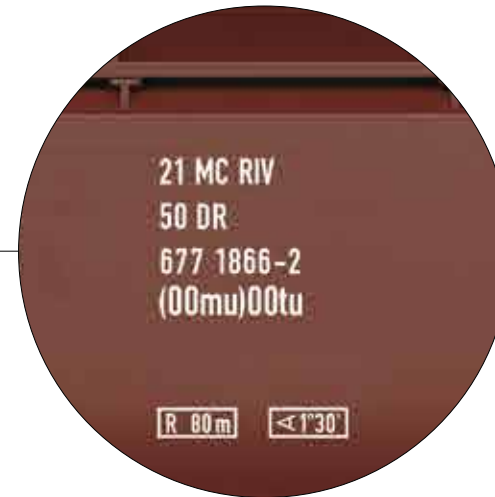

Metallradsätze

Diese Neuheit erhalten Sie mit einer weiteren Betriebsnummer auch als Variante:

IV 15+

40983 DR Selbstentladewagen 00tu



SOEG

Offener Wagens der SOEG mit Kapelle

Unter dem Motto „Mit Dixieland durchs Zittauer Gebirge“ bietet die Sächsisch-Oberlausitzer Eisenbahngesellschaft mbH (SOEG) auf ihren Schmalspurstrecken von Zittau nach Oybin und Jonsdorf schon seit einigen Jahren sogenannte Musikzüge an. Sie verkehren in der Hauptsaison bei schönem Wetter in der Regel einmal pro Monat, wobei eine Dixieland-Band in einem offenen Güterwagen zum fröhlichen Reigen aufspielt. Dieser Kapellenwagen mit der Nummer 97-23-19 und der Wagengattung OO wurde 1919 von der Waggonfabrik Busch in Bautzen gebaut.

Ursprünglich waren bei den sächsischen Schmalspurbahnen lediglich 2-achsige offene Wagen im Gebrauch. Doch zur Erhöhung der Ladefähigkeit beschafften die Sächsischen Staatseisenbahnen ab 1899 Fahrzeuge mit Drehgestellen. Diese Vierachser der Gattung OOw wiesen nun eine Ladefähigkeit von zehn Tonnen auf. Doch auch diese Bauart genügte bald nicht mehr den Anforderungen. Daher kam es ab 1913 zum Bau von 4-achsigen, offenen Drehgestellwagen der Gattung OO mit 15 Tonnen Ladefähigkeit, welche die Waggonfabriken in Werdau, Bautzen und Görlitz dann produzierten. Bis 1922 wurden 342 dieser offenen Güterwagen gebaut. Lediglich Linke-Hof-

mann-Busch (LHB) in Bautzen lieferte 1938 zu guter Letzt nochmals 15 offene Vierachser der Bauart OO. Sie wiesen ein verbessertes Fahrwerk, eine Bremserbühne, moderne Drehgestelle der Einheitsbauart und vier statt zwei Ladeklappen auf. Damit endete allerdings die Beschaffung dieser Bauart. Der 97-23-19 stammt aus einer Serie von 142 Wagen, die nach dem Ersten Weltkrieg von 1918 bis 1922 in Dienst gestellt wurden. Im Original ist der Kapellenwagen 10.220 mm lang und 1.926 mm breit. Somit steht eine Ladefläche mit 9,48 Metern Länge und 1,85 Metern Breite zur Verfügung, was eine Bodenfläche von 17,5 m² bedeutet. Also genügend Platz

für eine Kapelle. Der Drehzapfenabstand zwischen den sächsischen Fachwerkdrehgestellen beträgt 6.700 mm. Die 1.050 mm hohen Bordwände bieten genügend Sicherheit gegen ein Hinausfallen der Musiker, so dass einem ungetrübten Musikgenuss nichts im Wege steht.



33350 SOEG offener Wagen mit Sound

Modell eines offenen Wagens der SOEG mit einer Band, wie er beim Vorbild in Sachsen zum Einsatz kommt. Originalgetreue Farbgebung und Beschriftung der Epoche VI. Der Wagen verfügt über einen eingebauten mfx/DCC-Decoder, mit dem im Digitalbetrieb verschiedene Licht- und Soundfunktionen geschaltet werden können. Eine Micro-SD-Karte mit verschiedenen Musikstücken und Geräuschen ist eingebaut. Das Abspielen der Musik und der Geräusche ist über die Funktionstasten möglich, die Lautstärke kann ebenso verändert werden. Musik und Geräusche können nach eigener Vorstellung ergänzt oder ausgetauscht werden, dazu muss die Micro-SD-Karte entnommen werden. Ein Konvertierungsprogramm ist bereits auf der Micro-SD-Karte gespeichert. Kartenlesegerät nicht im Lieferumfang enthalten. Gebrauchsanleitung beachten. Die Musikergruppe ist fest eingebaut. Metallradsätze. Länge 49 cm.

- Mit Musikerband und Sound.



Lautsprecher mit top Klangqualität
Einfachste Handhabung durch vorinstallierte Sound-Verwaltung
Inkl. SD-Karte
Großes Figuren-Set

Mit schwungvollem Takt
durchs Zittauer Gebirge





21980 SOEG Dampflokomotive I 1

Modell der Dampflokomotive Baureihe I 1, eingestellt als Nr. 1 bei der SOEG. Originalgetreue Farbgebung und Beschriftung der Epoche VI. Angesezte geätzte Lokschilder. Antrieb mit einem leistungsstarken kugelgelagerten Bühler-Motor auf alle Radsätze, Haftreifen. Eingebauter mfx/DCC-Decoder mit vielen Licht- und Soundfunktionen, wie Spitzenlicht, Führerstandsbeleuchtung und vieles mehr. Eingebauter Raucheinsatz mit radsynchronem Dampfausstoß. Verpackt in exklusiver Holzkassette. Länge über Puffer 28 cm.

Fahrgeräusch auch im Analogbetrieb funktionsfähig.

Neuheit aus 2016.

Einmalige Serie anlässlich der Vorstellung des Sachsenzuges bei der SOEG.

Weltweit limitiert auf 399 Stück.

Die passenden Personenwagen des Sachsenzuges sind unter den Artikelnummern 35091, 35092 und 35094 erhältlich.

35094 erhältlich.

Weltweit limitiert auf 399 Stück
Lieferung in Holzkassette

mit Dampf ins Gebirge!
ZITTAUER
SCHMALSPURBAHN



VI  15+

35094 Sächsischer Personenwagen 25K / 8K

Modell des sächsischen Personenwagens 25K / 8K wie er heute als Museumswagen auf verschiedenen Schmalspurbahnen in Sachsen im Einsatz ist. Fest gekuppelter Doppelwagen wie das Original, in der Länge verstellbare Kupplung zwischen den beiden Wagen. Vorbildgerecht unterschiedliche Bremsausrüstung der beiden Wagen. Originalgetreue Farbgebung und Beschriftung der Epoche VI. Stirnseitige Türen zum Öffnen, vorbildgetreue Inneneinrichtung. Metallradsätze.
Länge über Puffer 52 cm.

Einmalige Serie anlässlich der Vorstellung des Sachsenzuges bei der SOEG.

Neuheit aus 2016.

Die passende Lok und weitere Personenwagen des Sachsenzuges sind unter den Artikelnummern 21980, 35091 und 35092 erhältlich.



VI 15+

35091 Sächsischer Personenwagen 235K

Modell des sächsischen Personenwagens 235K wie er heute als Museumswagen auf verschiedenen Schmalspurbahnen in Sachsen im Einsatz ist. Originalgetreue Farbgebung und Beschriftung der Epoche VI. Stirnseitige Türen zum Öffnen, vorbildgetreue Inneneinrichtung. Metallradsätze.
Länge über Puffer 30 cm.

Einmalige Serie anlässlich der Vorstellung des Sachsenzuges bei der SOEG.

Neuheit aus 2016.



VI 15+

35092 Sächsischer Personenwagen 107K

Modell des sächsischen Personenwagens 107K wie er heute als Museumswagen auf verschiedenen Schmalspurbahnen in Sachsen im Einsatz ist. Originalgetreue Farbgebung und Beschriftung der Epoche VI. Stirnseitige Türen zum Öffnen, vorbildgetreue Inneneinrichtung. Metallradsätze.
Länge über Puffer 30 cm.

Einmalige Serie anlässlich der Vorstellung des Sachsenzuges bei der SOEG.

Neuheit aus 2016.



Harzer Schmalspurbahnen (HSB)

VI  15+

37733 HSB Personenwagen

Modell eines Personenwagens der HSB (Harzer Schmalspurbahnen). Originalgetreue Farbgebung und Beschriftung der Epoche VI. Viele angesetzte Details, Inneneinrichtung mit Toilette. Metallradsätze. Länge über Puffer 50 cm.

Passend zu den bisher gefertigten Personenwagen der HSB.



Neue Betriebsnummer



VI  15+

43521 HSB Gepäckwagen

Modell eines 2-achsigen Gepäckwagens, wie er auf den Strecken der HSB im Harz im Einsatz ist. Originalgetreue Farbgebung und Beschriftung der Epoche VI. Gepäckraumtüren und Türen an den Wagenenden zum Öffnen. Metallradsätze.

Länge über Puffer 33 cm.

Ideale Ergänzung zu den bisher gelieferten HSB-Personenwagen.



VI  15+

42354 DR gedeckter Güterwagen

Modell eines gedeckten Güterwagens der DR, wie er heute noch im Harz von der IG-HSB eingesetzt wird. Originalgetreue Farbgebung und Beschriftung der Epoche VI. Offener Bremsersitz an einem Wagenende, seitliche Schiebetüren zum Öffnen. Metall-Speichenradsätze.

Länge über Puffer 30 cm.



Österreichische Bundesbahn (ÖBB)

ÖBB-Güterwagen GGm-s

In den Jahren 1942/43 ließ die Deutsche Reichsbahn (DRG) für ihre 760 mm-Strecken in der Ostmark bei der Waggonfabrik Busch in Bautzen rund 125 einheitliche, 4-achsige Güterwagen produzieren. Sie waren als Ersatz für die unzähligen alten Güterwagentypen gedacht. Mit ihrer Auslegung für 20 Tonnen Ladege-

wicht mussten Fahrwerk und Aufbauten sehr massiv ausgeführt werden. Sie besaßen moderne Pressrahmendrehgestelle und eine überdachte Bremserbühne, wo die Handbremse platziert war. Gefertigt wurden sowohl gedeckte Güterwagen (GGw/s) als auch offene, hochbordige Wagen (OOw/s). Der Zugang zu den gedeckten Wagen erfolgte auf jeder Wagenseite durch zwei Schiebetüren, die an einer Gleitbahn

unterhalb des Daches eingehängt waren. Zum Einsatz gelangten sie auf allen Schmalspurstrecken Österreichs, vorrangig auf der Mariazeller Bahn und der Ybbstalbahn, aber auch den Schmalspurbahnen im Waldviertel und auf der Steyrtalbahn. Gerade letztere wickelte ihren Güterverkehr bis zum Schluss auch mit diesen gedeckten Güterwagen ab, welche bei den ÖBB dann als Bauart GGm-s liefen. Selbst der

Museumsbetrieb auf dem Reststück der Steyrtalbahn führt diese gedeckten Güterwagen noch im Bestand und setzt sie fallweise ein. Immerhin war die Steyrtalbahn bis zu ihrer Einstellung des letzten Reststücks ein Mekka für Eisenbahnfreunde, bot sie doch ausschließlich Dampfbetrieb und auch die Güterzüge verkehrten noch ausschließlich mit Schmalspurfahrzeugen, denn ein Rollbock- oder



42636 ÖBB gedeckter Güterwagen

Modell eines 4-achsigen gedeckten Güterwagens Bauart GGm-s der ÖBB zum Einsatz auf deren Schmalspurstrecken. Originalgetreue Farbgebung und Beschriftung der Epoche IV. Bremserbühne an einem Wagenende, seitliche Schiebetüren zum Öffnen. Bauartichtige Drehgestelle. Metallradsätze. Länge über Puffer 43 cm.

- **Neue Bremserbühne.**
- **Neue Drehgestelle.**

Passend zur Dampflokomotive Baureihe 298/Artikel 25702 und dem offenen Güterwagen 42637.
Weitere Wagen in Vorbereitung.



Rollwagenbetrieb ließen die zulässigen Radsatzlasten nicht zu. 1888 erfolgte die Gründung der Steyrtalbahn AG zum Bau einer Schmalspurbahn durch das Steyrtal von Garsten (bei Steyr) über Grünburg nach Klaus. Bereits am 19. August 1889 wurde die Strecke Garsten – Grünburg feierlich eröffnet, am 18. November 1890 folgte die Verlängerung in Richtung Klaus nach Agonitz. Weiter ging es mit dem Bau einer

Zweigstrecke von Pergern nach Bad Hall mit der Eröffnung am 1. Dezember 1891. Schließlich erreichte die Steyrtalbahn – im Volksmund bald „Schnackerlbahn“ oder „Schnackerl-Stessn“ genannt – mit der Inbetriebnahme des letzten Teilstücks nach Klaus am 26. Oktober 1909 ihre größte Ausdehnung von 55 Kilometern. Die Konkurrenz durch neue Autobuslinien führte schon 1933 zur Stilllegung der Teilstrecke

Sierning – Bad Hall. Nach dem Zweiten Weltkrieg unterblieb eine Verstärkung des leichten Oberbaus, so dass die Strecke weiterhin ausschließlich mit (kostenintensiven) Dampfloks betrieben werden musste. Das Ende der Bahn blieb somit nur noch eine Frage der Zeit und scheinbar wurden eingestellt: Pergern – Sierning (01.01.1967), Grünburg – Molln – Klaus (29.03.1980) und Garsten –

Grünburg (01.03.1982). Immerhin gelang es der Österreichischen Gesellschaft für Eisenbahngeschichte (ÖGEG) nach längeren Verhandlungen, die Strecke vom Lokalbahnhof in Steyr bis Grünburg zu erwerben und seit 1985 als Museumsbahn mit Dampfzügen zu betreiben.

IV 15+

42637 ÖBB offener Güterwagen

Modell eines 4-achsigen offenen Güterwagens Bauart OOm-s der ÖBB zum Einsatz auf deren Schmalspurstrecken. Originalgetreue Farbgebung und Beschriftung der Epoche IV. Bremserbühne an einem Wagenende, seitliche Türen zum Öffnen. Bauartichtige Drehgestelle. Metallradsätze. Länge über Puffer 43 cm.

- Neue Bremserbühne.
- Neue Drehgestelle.

Passend zur Dampflokomotive Baureihe 298/Artikel 25702 und dem gedeckten Güterwagen 42636. Weitere Wagen in Vorbereitung.



Rhätische Bahn (RhB)



20273 RhB Dampflokom LD 1

Modell der Dampflokom „Rhätia“ der RhB in der Ursprungs- ausführung als LD 1 der damalige Landquart-Davos-Bahn. Originalgetreue Farbgebung und Beschriftung der Epoche I. Alle Treibradsätze mit einem leistungsstarken kugelgelagerten Bühler-Motor angetrieben, Haftreifen. Ausgerüstet

mit einem mfx/DCC-Decoder mit vielen Licht- und Sound- funktionen. Viele angesetzte Details, Führerstandstüren zum Öffnen. Verpackt in edler Holzkassette, weltweit limitiert auf 399 Stück, mit Echtheitszertifikat. Länge über Puffer 35 cm.

Fahrgeräusch auch im Analogbetrieb funktionsfähig.

Jeder Lok liegt eine Teilnahmekarte für ein Gewinnspiel bei, mit der tolle Preise – **zum Beispiel eine Führerstandsmitfahrt bei der RhB** – gewonnen werden können.

Einmalige Serie, weltweit limitiert auf 399 Stück.

Je verkaufter Lok werden 50 € zur Unterstützung der Wiederaufarbeitung der Originallokom bei der RhB gespendet.

Einmalige Serie, weltweit limitiert auf 399 Stück





32523 RhB Personenwagen 2. Klasse

Modell eines Schnellzugwagens 2. Klasse der RhB. Originalgetreue Farbgebung und Beschriftung der Epoche III. Andere Betriebsnummer als 32522. Viele angesetzte Details, Türen zum Öffnen. Komplette feindetaillierte Inneneinrichtung. Innenbeleuchtung serienmäßig. Metallradsätze. Länge über Kupplung 66 cm.



33551 RhB Personenwagen

Modell eines Personenwagens 2. Klasse der RhB. Ausführung in der creme/grünen Farbgebung der Epoche III mit originalgetreuer Lackierung und Beschriftung. Andere Wagennummer als 33550. Komplett nachgebildete Inneneinrichtung. Metall-Speichenradsätze. Länge über Puffer 45 cm.

Passend zum Triebwagen 25390 und zum Personenwagen 33550.



Rhätische Bahn (RhB)

Triebzug der Baureihe ABe 8/12 „Allegra“ der RhB

Am 14. Oktober 2009 setzte die Rhätische Bahn (RhB) einen neuen Meilenstein in ihrer traditionsreichen Geschichte, denn der erste von 15 neuen dreiteiligen Zweisystemtriebzügen (11 kV/16,7 Hz und 1 kV=) der Reihe „ALLEGRA“ konnte an diesem Tag in Landquart feierlich empfangen werden. Der neue Zug ist nicht nur hochmodern, sondern verbirgt in seinem Innern wesentliche Innovationen und viel Power. Angetrieben sind alle Radsätze der beiden Endwagen. Dabei besteht die mehrsystemfähige Antriebsausrüstung aus vier Antriebssträngen mit wassergekühlten IGBT-Stromrichtern und bringt eine Leistung von 2,6 MW

unter Wechselspannung (2,4 MW bei 1 kV=) auf die Schienen.

Das ist überaus viel, denn die stärkste Lok der RhB, die Hochleistungslokomotive Ge 4/4 III, bietet auch „nur“ 3,1 MW Leistung. Mit acht angetriebenen Radsätzen und seiner Leistung entwickelt der „ALLEGRA“ eine entsprechend hohe Anfahrzugkraft von 260 kN, welche diejenige der Ge 4/4 III sogar um 30 % übertrifft. Mit ihm gelang dem Erbauer Stadler bezüglich Leistungsdichte, Leistungsfähigkeit und Gewicht ein weltweit einmaliger Meterspurtriebzug. Eine besondere Herausforderung bestand darin, die

Powerpakete im beschränkten Platz unter dem Triebwagenboden sowie auf dem Dach zu „verstauen“, was dank innovativer Lösungen auch gelang. Der antriebslose Zwischenwagen bietet mit seinem Niederflurbereich einen bequemen Einstieg, behindertengerechte WC sowie Abstellplätze für Kinderwagen. Insgesamt befinden sich in den ABe 8/12 mit ihren vollklimatisierten Fahrgasträumen in der 1. Klasse 24 und in der 2. Klasse 76 Sitzplätze sowie weitere Klappsitze und Stehplätze. Zum Standard gehört ferner ein modernes Fahrgastinformationssystem mit Flachbildschirmen. An der Stirnfront der Triebzüge mit

dem Bündner Kantonswappen verleiht der untere Teil des Führerstands mit der zur Spitze laufenden Form und dem geraden, nach hinten gewölbten Führerstandsfenster dem Fahrzeug eine gewisse Schnittigkeit und symbolisiert auch seine Kraft. Auch einen Geschwindigkeitsrekord für Meterspurfahrzeuge kann der „ALLEGRA“ zwischenzeitlich an seine Fahnen heften, denn am 20. Dezember 2010 erreichte die Einheit 3502 bei einer Sonderfahrt im Vereinatunnel stolze 145 km/h.



22225 RhB Triebzug ABe 8/12 „Allegra“

Modell eines Triebzuges der Baureihe ABe 8/12 „Allegra“ der RhB. Originalgetreue Farbgebung und Beschriftung der Epoche VI. Angetrieben mit zwei kugelgelagerten Bühler-Motoren auf 4 Radsätzen, Haftreifen. Ausgerüstet mit einem mfx/DCC-Decoder mit vielen Sound- und Lichtfunktionen. Pantographen auf den Endwagen ferngesteuert heben- und senkbar. Alle Wagen sind mit Metallradsätzen, der

Mittelwagen ist mit Kugellagerradsätzen ausgerüstet. Alle Türen zum Öffnen. Viele angesetzte Details, wie Leitungen, Steckdosen, Scheibenwischer, Antennen und Rückspiegel. Federpuffer und kompletter Schienenräumer, das mittlere Teil des Schienenräumers kann gegen eine beiliegende LGB Systemkupplung getauscht werden. Länge über Puffer 206 cm.

Fahrgeräusch auch im Analogbetrieb funktionsfähig.

Mit mfx/DCC-Decoder und vielen Sound- und Lichtfunktionen





© Pressedienst RhB W. Hartmann



Rhätische Bahn (RhB)

Die Ge 4/4 II 629 als Werbeträger für den Neubau des Albulatunnels.

Der 5.864 Meter lange Albulatunnel an der Strecke Chur – Thusis – St. Moritz ist seit 2008 Teil des UNESCO-Welterbes „Rhätische Bahn in der Landschaft Albula / Bernina“. Er wurde 1903 in Betrieb genommen und befindet sich heute in einem schlechten Zustand. Bei der Planung des neuen Tunnels

mussten extensiv die Belange der Denkmalspflege bei sämtliche Änderungen des Erscheinungsbildes sowohl der Geländegestaltung als auch der Anlagen berücksichtigt werden. Nach der Inbetriebnahme des neuen, parallel zum alten Bauwerk verlaufenden Albulatunnels II wird der bestehende Tunnel außer Betrieb genommen und zu einem Sicherheitstunnel umgebaut.



28441 Elektrolokomotive Ge 4/4 II der RhB

Elektrolokomotive Ge 4/4 II Nr. 629 der Rhätischen Bahn, in einer speziellen Gestaltung zum Neubau des Albulatunnels in Graubünden. Originalgetreue Farbgebung und Beschriftung der Epoche VI. Alle 4 Radsätze von zwei leistungsstarken Bühler-Motoren angetrieben. Ausgerüstet mit einem mfx/DCC-Decoder mit vielen Licht- und Soundfunktionen. Dachstromabnehmer motorisch angetrieben, digital schaltbar.

Länge über Puffer 57 cm.

Einmalige Produktion im Jahr 2017.

Fahrgeräusch auch im Analogbetrieb funktionsfähig.

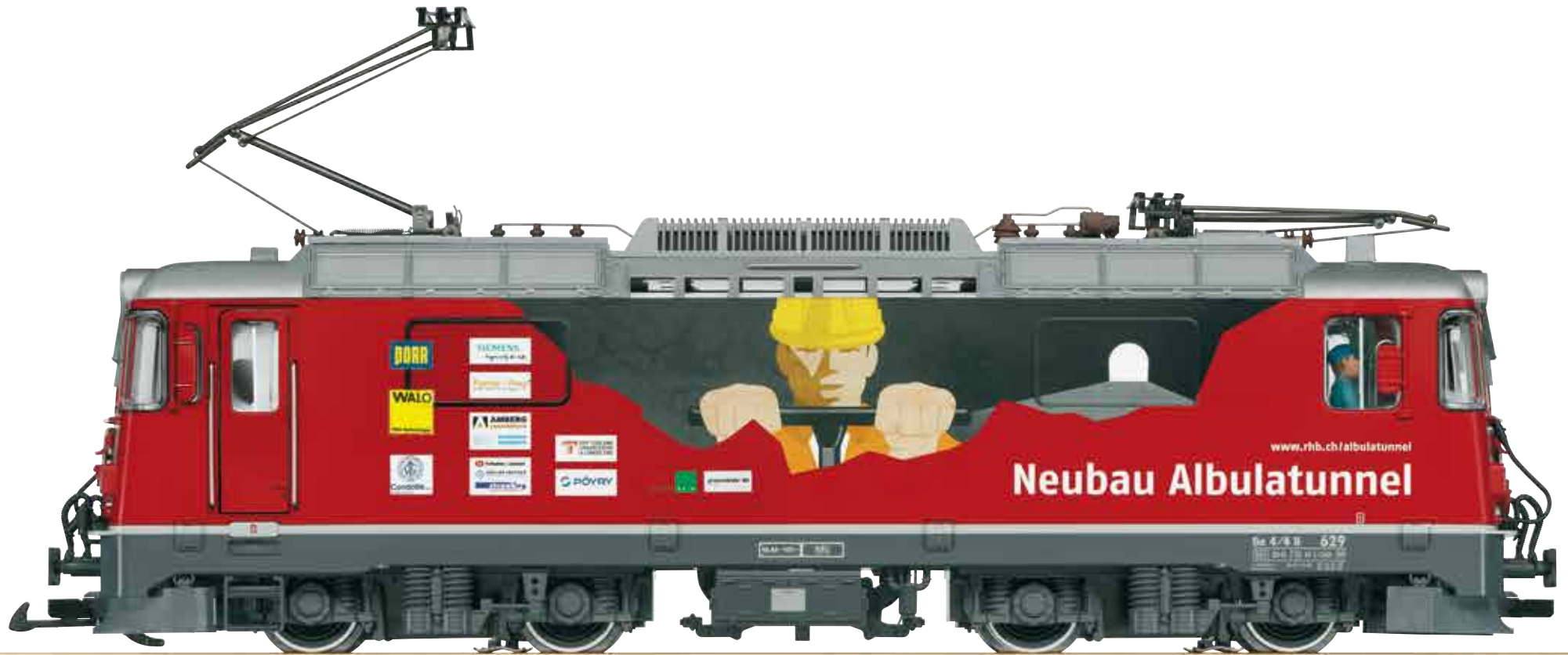



31679 RhB Schnellzugwagen 1./2. Klasse

Modell eines Schnellzugwagens 1. und 2. Klasse der RhB. Originalgetreue Farbgebung und Beschriftung der Epoche VI. Ausgestattet mit kompletter Inneneinrichtung und Innenbeleuchtung, Stromabnahme über Kugellageradsätze. Türen zum Öffnen, Metallradsätze. Länge über Puffer 62 cm.



30676 RhB Schnellzugwagen 2. Klasse

Modell eines Schnellzugwagens 2. Klasse der RhB. Originalgetreue Farbgebung und Beschriftung der Epoche VI. Ausgestattet mit kompletter Inneneinrichtung und Innenbeleuchtung, Stromabnahme über Kugellageradsätze. Türen zum Öffnen, Metallradsätze. Länge über Puffer 62 cm.



Rhätische Bahn (RhB)



34555 RhB Fahrradwagen

Modell eines 2-achsigen Gepäckwagens D2 der RhB in der Ausführung als Fahrradwagen. Vorbildgetreue Lackierung und Beschriftung der Epoche V. Türen an den Stirnwänden und Schiebetüren an den Seiten zum Öffnen. Metallradsätze.

Länge über Puffer 45 cm.

Sonderlackierung



41841 RhB Gepäckwagen

Modell eines 2-achsigen Gepäckwagens der RhB in roter Farbgebung. Originalgetreue Farbgebung und Beschriftung der Epoche V. Metallradsätze, Türen zum Öffnen.

Länge über Puffer 44 cm.





33520 RhB Salonwagen

Modell des Salonwagens As 1161 der RhB. Originalgetreue Farbgebung und Beschriftung der Epoche VI, so wie der Wagen heute noch im Alpine Classic Pullman Express ein-

gesetzt wird. Viele angesetzte Details, Türen zum Öffnen. Komplette feindetaillierte Inneneinrichtung. Innenbeleuchtung serienmäßig. Metallradsätze. Länge über Kupplung 66 cm.

- **Formneuheit, neue Seitenwände und Inneneinrichtung.**

Passend zu den Alpine Classic Pullman-Wagen 36658 und 36659.

Passender Salonwagen zum Alpine Classic



Rhätische Bahn (RhB)



33353 RhB offener Wagen mit Sound

Modell eines offenen Wagens der RhB mit einer Band in der Gestaltung eines Aussichtswagens wie er in Graubünden eingesetzt wird. Farbgebung und Beschriftung der Epoche VI. Der Wagen verfügt über einen eingebauten mfx/DCC-Decoder, mit dem im Digitalbetrieb verschiedene Licht- und Soundfunktionen geschaltet werden können.

Eine Micro-SD-Karte mit verschiedenen Musikstücken und Geräuschen ist eingebaut. Das Abspielen der Musik und der Geräusche ist über die Funktionstasten möglich, die Lautstärke kann ebenso verändert werden. Musik und Geräusche können nach eigener Vorstellung ergänzt oder ausgetauscht werden, dazu muss die Micro-SD-Karte entnommen werden. Ein Konvertierungsprogramm ist bereits

auf der Micro-SD-Karte gespeichert. Kartenlesegerät nicht im Lieferumfang enthalten. Gebrauchsanleitung beachten. Die Musikergruppe ist fest eingebaut. Metallradsätze. Länge 49 cm.

- **Mit Musikerband und Sound.**



Lautsprecher mit top Klangqualität
Einfachste Handhabung durch vorinstallierte
Sound-Verwaltung
Inkl. SD-Karte
Großes Figuren-Set

Mit schwungvollem Takt durchs Graubündener Land



VI  15+

40881 RhB Hochbordwagen

Modell eines 2-achsigen Hochbordwagens der RhB.
Originalgetreue Farbgebung und Beschriftung der
Epoche VI. Metallradsätze.
Länge über Puffer 40 cm.



VI  15+

45255 RhB Zementsilowagen

Modell eines Zementsilowagens der RhB, aufgrund ihrer
Form Mohrenkopf genannt. Originalgetreue Farbgebung und
Beschriftung der Epoche VI. Metallradsätze.
Länge über Puffer 34 cm.

Umgangssprachlich „Mohrenkopf“ genannt



Rhätische Bahn (RhB)

VI  15+

47832 RhB Kesselwagen Conrad-Storz

Modell eines RhB Kesselwagens der Bauart Za in der Gestaltung der Conrad-Storz AG. Originalgetreue Farbgebung und Beschriftung der Epoche VI. Vorbildgerechte neue Kesselbühne ohne Geländer. Der Kessel lässt sich befüllen und entleeren. Metallradsätze. Länge über Puffer 48 cm.



VI  15+

46695 RhB Selbstentladewagen

Modell eines Selbstentladewagens der Bauart Xas der Rhätischen Bahn. Originalgetreue Farbgebung und Beschriftung der Epoche VI. Vier Entladeklappen zum Öffnen, Metallradsätze.
Länge über Puffer 55 cm.



VI  15+

46892 RhB Containerwagen Aldi

Modell eines 2-achsigen Containerwagens der Rhätischen Bahn, beladen mit einem Kühlcontainer von Aldi Schweiz. Originalgetreue Farbgebung und Beschriftung entsprechend der Epoche VI, Gestaltung des Containers wie er heute in der Schweiz im Einsatz ist. Metall-Scheibenradsätze.
Länge über Puffer 41 cm.



Schöllenenbahn (SchB)

Elektrolok HGe 2/2 der Schöllenenbahn (SchB)

Ab 1913 konnte endlich die nach langen und mühsamen Kämpfen durchgesetzte Planung der elektrischen, schmalspurigen Schöllenenbahn mit Zahnstangenbetrieb vom Bahnhof Göschenen durch das schluchtartige Schöllental hinauf nach Andermatt verwirklicht werden. Im Hinblick auf den Anschluss in Andermatt an die Brig-Furka-Disentis-Bahn (später FO – Furka-Oberalp-Bahn) wurde das System Abt für den Zahnstangenbetrieb ausgewählt. Die nur 3,6 km lange und 179 Promille steile Strecke durfte immerhin drei Tunnels, drei steinerne Brücken,

eine große Lawinenablenkmauer und eine 210 m lange Galerie ihr Eigen nennen. Elektrifiziert wurde sie zunächst mit 1.200 Volt Gleichstrom. Durch den plötzlichen Ausbruch des Ersten Weltkriegs im Sommer 1914 gingen die Bauarbeiten nur noch schleppend voran und endeten schließlich in einem bescheidenen Einweihungsfest am 11. Juli 1917.

Für den am nächsten Tag aufgenommenen Planbetrieb standen zunächst vier kleine 2-achsige Elektroloks HGe 2/2 mit den Nummern 1 bis 4 von BBC (elektr. Teil) und SLM (mech. Teil) zur Verfügung. Ihre Kraftübertragung erfolgte von den beiden Antriebsmotoren über ein zwischengeschaltetes

Vorgelege mit doppelter Übersetzung auf die beiden Treibzahnräder und auf zwei Blindwellen, welche über Kuppelstangen auf die beiden Treibräder mit 712 mm Durchmesser wirkten. Die beiden Gleichstrom-Nebenschlussmotoren leisteten insgesamt 235 kW, was auf der Zahnradstrecke die Beförderung von bis zu 40 Tonnen Anhängelast mit maximal 8 km/h ermöglichte. 1941 wurde die FO mit 11 kV / 16 Hz Wechselspannung elektrifiziert und um einen problemlosen Fahrbetrieb zu ermöglichen wurde die Schöllenenbahn ebenfalls entsprechend umgestellt. Die HGe 2/2 erhielten zwei neue Reihenschlussmotoren mit einer Stundenleistung von insgesamt 429 kW,

womit nun 48 Tonnen Last mit maximal 14,5 km/h geschoben werden konnten.

1961 fusionierten die Schöllenenbahn und FO. Die Loks liefen nun unter den Nummern 21-24 und verloren sukzessive ihren creme/hellblauen Anstrich zugunsten des Dunkelrots der FO. Ab 1972 durften sie sich nur noch im Güterzug- und Rangierdienst vergnügen. Zwischen 1976 und 1985 mussten schließlich alle den Dienst quittieren. Leider blieb keiner dieser Zweikuppler erhalten, denn sie landeten alle auf dem Schrottplatz.



23461 SchB HGe 2/2

Modell einer Elektrolok des Typs HGe 2/2 der Schöllenenbahn (SchB), wie sie auf der Zahnradstrecke von Göschenen nach Andermatt im Einsatz war. Originalgetreue Farbgebung und Beschriftung der Epoche III. Antrieb auf beide Treibradsätze mit einem leistungsstarken Bühler-Motor. Ausgerüstet mit einem mfx/DCC-Decoder mit vielen Licht- und Soundfunktionen. Führerstandstüren zum Öffnen. Durch den eingebauten Zahnradantrieb können in Verbindung mit dem LGB Zahnstangensystem (10210, 10220) vorbildgerecht starke Steigungen überwunden werden. Länge über Puffer 29 cm.

- **Erstmals mit Sound.**

Einmalige Serie mit Booklet zum 100-jährigen Jubiläum

Einmalige Serie anlässlich des 100-jährigen Jubiläums der Schöllenenbahn.

Fahrgeräusch auch im Analogbetrieb funktionsfähig.



Zahnradantrieb

III 15+

36642 SchB Wagen-Set Personenwagen

Set mit zwei Personenwagen AB4 der Schöllenenbahn (SchB), wie sie auf der Zahnradstrecke von Göschenen nach Andermatt im Einsatz waren. Originalgetreue Farbgebung und Beschriftung der Epoche III. Vorbildgetreue Inneneinrichtung, Türen zum Öffnen. Metallradsätze. Länge über Puffer je Wagen 46 cm.

Einmalige Serie anlässlich des 100-jährigen Jubiläums der Schöllenenbahn.



Dampfbahn Furka Bergstrecke (DFB)



29272 DFB Zugpackung

Modell eines Zuges der Dampfbahn Furka Bergstrecke (DFB), bestehend aus einer Lok und drei Wagen. 3-achsige Dampflok mit Zahnradtriebwerk in der Gestaltung einer Lok der DFB in der blau/schwarzen Lackierung der Epoche VI. Alle drei Radsätze von einem leistungsstarken Bühler-Motor angetrieben. Ausgerüstet mit einem mfx/DCC-Decoder mit vielen Licht- und Soundfunktionen. Viele angesetzte Details, Türen zum Führerstand zum Öffnen. 2-achsiger Personenwagen B 2228 in originalgetreuer blauer Farbgebung und Beschriftung der Epoche VI mit vorbildgetreuer Inneneinrichtung, Türen zum Öffnen. 2-achsiger Personenwagen B 2204 in originalgetreuer roter Farbgebung und Beschriftung der Epoche VI mit vorbildgetreuer Inneneinrichtung, Türen zum Öffnen. 2-achsiger offener Güterwagen 556 in originalgetreuer grauer Farbgebung und Beschriftung der Epoche VI mit Bremserbühne. Alle Wagen mit Metallradsätzen. Gesamtlänge des Zuges ca. 156 cm.

Einmalige Serie nur 2017.

Fahrgeräusch auch im Analogbetrieb funktionsfähig.

Lokomotive erstmals mit mfx/DCC-Decoder und Sound



Grizzly Flats Railroad



Grizzly Flats Railroad



23131 Grizzly Flats Dampflokk CHLOE

Diese von Baldwin gebaute Lok wurde bis in die 40er-Jahre im Zuckerrohrtransport auf Hawaii eingesetzt. Anschließend kam die Lok zur Grizzly Flats Railroad, einer Museumsbahn bei San Gabriel in Kalifornien. Dort war die Lok – zusammen mit passenden Personenwagen – bis 2006 im Einsatz und steht seit dem im Orange Empire Railway Museum in der Nähe von San Bernadino in Kalifornien. Modell der Feldbahnlok „CHLOE“ der Grizzly Flats Railroad in Kalifornien. Fein detaillierte Ausführung in vorbildgerechter Farbgebung und Beschriftung. Antrieb auf beide Treibradsätze durch einen zugkräftigen kugelgelagerten Motor. Spitzensignal beleuchtet, Haftreifen. Lokführerfigur beigelegt. Länge über Puffer 28 cm.

Passend zu dieser Lok sind der Personenwagen 1. Klasse 30431 und das Wagen-Set 32441 erhältlich.



III IV V

32441 Grizzly Flats Set Personenwagen

Wagen-Set bestehend aus 2 Personenwagen der Grizzly Flats Railroad, ein Wagen 2. Klasse und ein Wagen 3. Klasse. Originalgetreue Farbgebung und Beschriftung. Metallradsätze.
Länge je 19 cm.



Alle Wagen mit Metallradsätzen

III IV V

30431 Grizzly Flats Personenwagen 1. Klasse

Modell des Aussichtswagens 1. Klasse der Grizzly Flats Railroad. Originalgetreue Farbgebung und Beschriftung. Die Rückenlehnen der Sitze können wie beim Vorbild umgeklappt werden, sodass die Reisenden immer in Fahrtrichtung sitzen. Metallradsätze.
Länge 19 cm.



Rückenlehnen zum Umklappen







Denver & Rio Grande Western Railroad



20578 DRGW Diesellok F7A

Modell einer Diesellok der Bauart F7 A-Unit von EMD in der Ausführung der Denver & Rio Grande Western Railroad. Originalgetreue Farbgebung und Beschriftung der Epoche III. Beide Drehgestelle mit leistungsstarken kugelgelagerten Bühler-Motoren angetrieben, Haftreifen. Eingebauter mfx/DCC-Decoder mit vielfältigen Licht- und Soundfunktionen, digital schaltbar. Eingebaute Steckdose am hinteren Ende der Lok, um bei der passenden B-Unit den Lautsprecher vom Decoder der A-Unit zu versorgen. Viele angesetzte Details, Führerstandtüren zum Öffnen. Länge über Kupplung 61 cm.

Fahrgeräusch auch im Analogbetrieb funktionsfähig.

- **Viele Lichtfunktionen wie Fernlicht oder Marslight.**



20579 DRGW Diesellok F7A

Modell einer Diesellok der Bauart F7 A-Unit von EMD in der Ausführung der Denver & Rio Grande Western Railroad. Originalgetreue Farbgebung und Beschriftung der Epoche III. Andere Betriebsnummer als 20578. Beide Drehgestelle mit leistungsstarken kugelgelagerten Bühler-Motoren angetrieben, Haftreifen. Eingebauter mfx/DCC-Decoder mit vielfältigen Licht- und Soundfunktionen, digital schaltbar. Eingebaute Steckdose am hinteren Ende der Lok, um bei der passenden B-Unit den Lautsprecher vom Decoder der A-Unit zu versorgen. Viele angesetzte Details, Führerstandtüren zum Öffnen. Länge über Kupplung 61 cm.

- **Viele Lichtfunktionen wie Fernlicht oder Marslight.**

Mit mfx/DCC-Decoder und Sound

20578





20588 DRGW Diesellok F7B

Modell einer Diesellok der Bauart F7 B-Unit von EMD in der Ausführung der Denver & Rio Grande Western Railroad. Originalgetreue Farbgebung und Beschriftung der

Epoche III. Eingebauter Lautsprecher, der von einer A-Unit 20578 oder 20579 über ein beiliegendes Kabel versorgt werden kann.

Länge über Kupplung 60 cm.

20579

20588



Denver & Rio Grande Western Railroad



36572 Denver & Rio Grande Passenger Car

Modell eines Streamliner Passenger Cars der Denver & Rio Grande Western Railroad. Farbgebung und Beschriftung entsprechend der Epoche III. Serienmäßig ausgestattet mit kompletter Inneneinrichtung und Innenbeleuchtung. Metallradsätze, davon 2 Kugellagerradsätze zur Stromabnahme. Länge 76 cm.

Zusammen mit der F7 20578, 20579 und 20588 sowie den weiteren Wagen 36573, 36574, 36575, 36576 und 36577 kann ein typischer Langstreckenzug der Denver & Rio Grande Western Railroad zusammengestellt werden.

Diese Neuheit erhalten Sie mit einer weiteren Betriebsnummer auch als Variante:



36573 Denver & Rio Grande Passenger Car

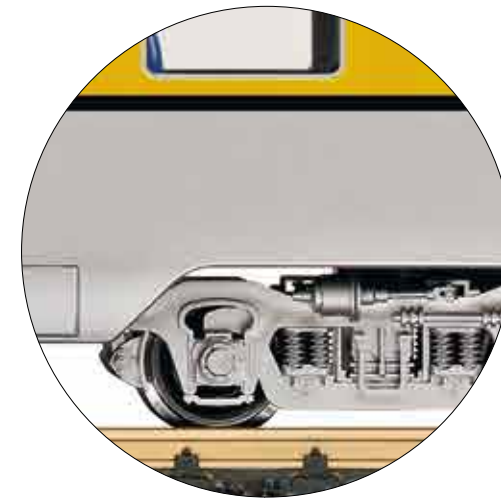

Metallradsätze und Innenbeleuchtung





36574 Denver & Rio Grande Dome Car
 Modell eines Streamliner Dome Cars der Denver & Rio Grande Western Railroad. Farbgebung und Beschriftung entsprechend der Epoche III. Serienmäßig ausgestattet mit

kompletter Inneneinrichtung und Innenbeleuchtung. Metallradsätze, davon 2 Kugellagerradsätze zur Stromabnahme. Länge 76 cm.

Metallradsätze und Innenbeleuchtung



36575 Denver & Rio Grande Dining Car
 Modell eines Streamliner Dining Cars der Denver & Rio Grande Western Railroad. Farbgebung und Beschriftung entsprechend der Epoche III. Serienmäßig ausgestattet mit

kompletter Inneneinrichtung und Innenbeleuchtung. Metallradsätze, davon 2 Kugellagerradsätze zur Stromabnahme. Länge 76 cm.

- **Erstmalig gibt es den Speisewagen zur Serie der Streamliner.**



Denver & Rio Grande Western Railroad



36576 Denver & Rio Grande Baggage Car

Modell eines Streamliner Baggage Cars der Denver & Rio Grande Western Railroad. Farbgebung und Beschriftung entsprechend der Epoche III. Serienmäßig ausgestattet mit kompletter Inneneinrichtung und Innenbeleuchtung. Metallradsätze, davon 2 Kugellageradsätze zur Stromabnahme. Länge 76 cm.

- **Formneuheit** – erstmalig gibt es den Gepäckwagen zur Serie der Streamliner.

Zusammen mit der F7 20578, 20579 und 20588 sowie den weiteren Wagen 36572, 36573, 36574, 36575 und 36577 kann ein typischer Langstreckenzug der Denver & Rio Grande Western Railroad zusammengestellt werden.



Metallradsätze und Innenbeleuchtung





36577 Denver & Rio Grande Observation Car

Modell eines Streamliner Observation Cars der Denver & Rio Grande Western Railroad. Farbgebung und Beschriftung entsprechend der Epoche III. Serienmäßig ausgestattet mit kompletter Inneneinrichtung und Innenbeleuchtung. Beleuchtetes Schlusslicht und beleuchtetes Wappen (Drumhead). Metallradsätze, davon 2 Kugellagerradsätze zur Stromabnahme. Länge 76 cm.

Rio Grande

*Mit Innenbeleuchtung, beleuchtetem Drumhead
und roter Zugschlussleuchte*



White Pass and Yukon Railroad (WP&Y RR)

VI 

48675 WP&Y RR Box Car

Modell eines gedeckten Güterwagens der WP&Y RR (White Pass and Yukon Railroad). Originalgetreue Farbgebung und Beschriftung der Epoche VI. Viele angesetzte Details, seitliche Schiebetüren zum Öffnen. Metallradsätze. Länge über Kupplung 42 cm.

Passend zu den Personenwagen der WP&Y RR.



ACFX



40874 ACFX Tankcar

Modell eines Tankwagens des Waggonvermieters ACFX.
Originalgetreue Farbgebung und Beschriftung der Epoche V.
Viele angesetzte Details, der Kessel kann befüllt und
entleert werden. Metallradsätze.
Länge über Puffer 51 cm.

Originalgetreu beschriftet

Diese Neuheit erhalten Sie mit einer weiteren
Betriebsnummer auch als Variante:



40875 ACFX Tankcar





Kesselwagen GATX



I - VI  15+

40809 Kesselwagen GATX

Modell eines amerikanischen Kesselwagens in der Ausführung wie er bei der GATX im Einsatz war und heute noch als Museumsstück erhalten ist. Feindetaillierte Ausführung und Farbgebung. Der Kessel lässt sich befüllen und entleeren.

Metallradsätze.

Länge über Puffer 42 cm.

Metallradsätze



Stainz



36214 Personenwagen zu Richter – Stainz

Dieser Wagen ist passend zur Wolfgang Richter – Stainz 20214 gestaltet. Aufwendig bedruckt mit einem wunderschönen Motiv. Das Modell verfügt über eine Inneneinrichtung und Türen zum Öffnen. Metall-Scheibenradsätze. Länge über Puffer 30 cm.

Einmalige Serie in 2017.

Ideale Ergänzung für die Wolfgang Richter – Stainz 20214.



Wolfgang Richter



Weihnachten 2017



36017 Weihnachtswagen 2017 mit Sound

Der Weihnachtswagen 2017 ist mit einem wunderschönen Motiv aufwendig bedruckt. Der Wagen verfügt über eine Soundfunktion, welche durch einen eingebauten Bewegungsschalter aktiviert wird. Dabei werden nacheinander oder wahllos (Random-Play) 4 verschiedene Weihnachtsmelodien gespielt. Die für den Soundbetrieb notwendigen 3 x AAA Microzellen (AAA-Batterien) sind nicht im Lieferumfang enthalten. Das Modell verfügt natürlich auch über Türen zum Öffnen, und ergänzt nahtlos die bisherige Reihe der LGB Weihnachtswagen. Metall-Scheibenradsätze. Länge über Puffer 30 cm.

**3 x AAA-Batterien für den Betrieb notwendig.
Nicht im Lieferumfang enthalten.**



Zubehör



10316 RhB Prellbock

Modell eines modernen Prellbocks der Rhätischen Bahn in der aktuellen roten Lackierung der Epoche VI.

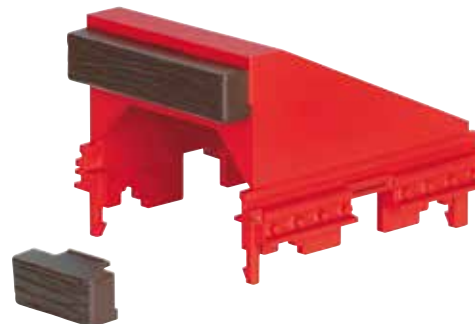

Sofort lieferbar



42933 MNJ Boxcar

159,99 *



43121 DR Hochbordwagen 99-72-05

99,99 *



43232 DRG Niederbordwagen Xt

89,99 *



43262 DEV gedeckter Güterwagen

139,99 *



43824 SHPX Center Flow Hopper Car

159,99 *



44931 Amtrak Materialwagen Phase III

159,99 *



45921 Rungenwagen-Set DB AG mit LKW Holzhängerzug

229,99 *



47894 RhB Containertragwagen „La Poste“

159,99 *



48401 LGB Kesselwagen

89,99 *



30322 DR Gepäckwagen KD4

219,99 *



49550 Wagenset DR

349,99 *



20120 DB Diesellok BR 212

489,99 *



20121 Diesellokomotive V 100 DB

489,99 *



20180 Dampflokomotive 99 5604

549,99 *



20382 Straßenbahn Philadelphia

549,99 *



23945 DB Diesellok BR 220

999,99 *



24741 DR Dampflokomotive 99 5631

549,95 *



24772 Porter-Dampflokomotive Lehmann Sugar Company

329,99 *



25555 SP Diesellok

949,99 *



25702 ÖBB Dampflokomotive BR 298

599,99 *



26814 HSB Dampflokomotive BR 99.23

1.999,99 *



27425 Elektrolokomotive Ge 4/4 MOB

949,99 *



28005 Dampflokomotive Mh 52 Rügenschke Bäderbahn, Sound

999,99 *

Sofort lieferbar



30261 D&S RR Aussichtswagen „Rio Grande“

189,99 *



20060 WP&YR Gang Car

299,99 *



49191 Flachwagen zu Gang Car

44,99 *



30521 RhB Speisewagen WR 3811

429,99 *



31432 Aussichtswagen 1. Klasse

79,99 *



30512 RhB Schnellzugwagen EW IV, 2. Klasse

349,99 *



35357 Personenwagen der Rügenschens Bäderbahn (RüBB)

219,99 *



36808 D&S RR Personenwagen

189,99 *



37676 RhB Personenwagen A 1256

349,99 *



40036 HSB offener Güterwagen Ow

99,99 *



40037 HSB offener Güterwagen Ow

99,99 *



40038 HSB offener Güterwagen Ow

99,99 *



23406 RhB Elektrolok Ge 6/6 I

999,99 *



31052 LGB Gepäckwagen

89,99 *



40082 RhB gedeckter Güterwagen

169,99 *



40092 RhB Niederbordwagen mit Ladegut Röhren

109,99 *



40980 DB Selbstentladewagen Set

389,99 *



41031 Wagenpaar offene Güterwagen

199,99 *



40816 RhB Bahndienstwagen Xk

129,99 *



41039 Drehschemelwagenpaar

189,99 *



41701 RhB Kesselwagen

169,99 *



42269 Gedeckter Güterwagen

129,95 *



42590 DR Löschwasserwagen

139,99 *



42793 Güterzugbegleitwagen Caboose

189,99 *



42931 BNSF Boxcar

159,99 *



WWW.LGB.DE

Depesche

DAS MAGAZIN FÜR LGB FREUNDE



Die **Legende** ist zurück - sichern Sie sich jetzt Ihr Abo!



Schnell sein lohnt sich, die ersten 100 Bestellungen belohnen wir mit diesem LGB-Taschenrechner.

Das Magazin erscheint in den Sprachen Deutsch und Englisch.

Bestellen Sie per Email, Fax, Brief oder online unter www.lgb.de



JA, ICH MÖCHTE DIE LGB DEPESCHE ABONNIEREN!

Ich bestelle die LGB Depesche im Jahresabonnement für 26,00 Euro (4 Ausgaben; Auslandsbezugspreis: Euro 30,80). Mein Abonnement verlängert sich nur dann um ein weiteres Bezugsjahr, wenn ich nicht spätestens 6 Wochen vor Bezugszeitraumende kündige.

Meine Kontaktdaten:

Name, Vorname

Straße, Hausnummer

PLZ, Wohnort

Land

Telefon

E-Mail

Widerrufsrecht: Ihre Bestellung kann innerhalb von 14 Tagen ohne Angabe von Gründen in schriftlicher Form widerrufen werden bei: LGB Depesche Leserservice, PressUp GmbH, Postfach 70 13 11, 22013 Hamburg, Telefax: +49 (0) 40/38 66 66-299, E-Mail: LGB-Depesche@pressup.de

Den Rechnungsbetrag zahle ich per

Bankeinzug **Rechnung**

Kontoinhaber (Name, Vorname)

BIC

IBAN

Datum Unterschrift

Bestellen Sie bequem: per Telefon: +49 (0) 40/38 66 66-313, per Mail: LGB-Depesche@pressup.de, per Fax +49 (0) 40/38 66 66-299 oder schicken Sie den Coupon (einfach kopieren) an: LGB Depesche Leserservice, PressUp GmbH, Postfach 70 13 11, 22013 Hamburg

Zahlungshinweis

SEPA-Lastschriftmandat: Ich ermächtige die Gebr. Märklin & Cie. GmbH bzw. deren beauftragten Abo-Dienstleister, die PressUp GmbH, Zahlungen von meinem Konto mittels Lastschrift einzuziehen. Zugleich weise ich mein Kreditinstitut an, die von der Gebr. Märklin & Cie. GmbH bzw. deren beauftragten Abo-Dienstleister, die PressUp GmbH, auf mein Konto gezogenen Lastschriften einzulösen.

Hinweis: Ich kann innerhalb von acht Wochen, beginnend mit dem Belastungsdatum, die Erstattung des belasteten Betrages verlangen. Es gelten dabei die mit meinem Kreditinstitut vereinbarten Bedingungen. Gläubiger-ID: DE32ZZZ00000516888 · Die Mandatsreferenz wird mir separat mitgeteilt.

LGB Clubmodell 2017



45923 RhB Doppelrungenwagen

Modell eines Doppelrungenwagens der Bauart Sp-w der RhB. Originalgetreue Farbgebung und Beschriftung der Epoche VI. Neue, hohe Stirnwände, die beim Vorbild der Ladungssicherung dienen. Ohne Bremserbühne, mit seitlich angebrachtem Handbremsrad. Beladen mit Röhren. Länge über Puffer 66 cm.

- Neu konstruierte Stirnwände.

Clubmodell, einmalige Produktion nur 2017.



LGB Club

LGB Club – die Faszination der Spur G

Als Mitglied im LGB Club sind Sie immer etwas näher dran an der Faszination und Leidenschaft der Spur G. Wir bieten Ihnen exklusive Produkte und Angebote, die ausschließlich unseren Clubmitgliedern vorbehalten sind. Darüber hinaus können Sie Ihre Begeisterung für die Gartenbahn mit Anderen teilen und von vielen weiteren Vorteilen profitieren.

Für einen Jahresbeitrag von EUR 79,95 / CHF 109,95 / US \$ 109.00 (Stand 2017) erhalten Sie folgende Clubleistungen*.

4 x jährlich die LGB Depesche

Auf 64 Seiten erfahren Sie alles aus und über die LGB Welt: Ganz praktische Ratschläge rund um den Anlagenbau, Hintergrundgeschichten zu aktuellen LGB Modellen und ihren Vorbildern, exklusive Kolumnen von Gartenbahn-Experten und viele technische Tipps, die das Hobby Gartenbahn noch faszinierender machen. Die LGB Depesche – die unverzichtbare Informationsquelle für alle Spur G-Fans.

Exklusives Clubmodell

Ihre Mitgliedschaft im LGB Club berechtigt Sie zum Erwerb eines exklusiven Clubmodells, das nur für Sie als Clubmitglied entwickelt und gefertigt wird. Ein personalisiertes und wertiges Zertifikat senden wir Ihnen nach Auslieferung direkt nach Hause. Sammeln Sie die jährlich wechselnden Modelle.

Exklusives Clubpräsent

Als Clubmitglied erhalten Sie einmal jährlich ein exklusives Clubpräsent zugesendet.

Jahres-Chronik

Erleben Sie mit den DVDs alle Höhepunkte des LGB Modellbahnjahres zuhause noch einmal nach.

Katalog/Neuheitenprospekte

Den jährlich verfügbaren Hauptkatalog erhalten Clubmitglieder über den Fachhändler gratis. Zudem bekommen Sie unsere Neuheitenprospekte direkt zugesendet.

LGB Clubkarte

Ihre persönliche, jährlich neu gestaltete Clubkarte öffnet Ihnen die Welt des Modellbahn-Hobbys auf eine ganz besondere Art. Denn als Mitglied sind Sie nicht nur unser Premiumkunde, sondern bekommen auch bei unseren derzeit über 100 Kooperationspartnern satte Vorteile. Dazu zählen u. a. das Miniatur Wunderland in Hamburg, das Hans-Peter Porsche TraumWerk in Anger oder die VGB Verlagsgruppe Bahn.

Zudem hat Ihre persönliche Mitgliedskarte Bestellfunktionalität für alle im Club angebotenen Exklusiv-Produkte.

Günstige Versandkosten im Online Shop

Unser Online Shop gewährt Ihnen vergünstigte Konditionen bei den Versandkosten innerhalb Deutschlands.

Clubreisen**

Erfahren Sie Ihr Hobby auf besondere Weise und verbinden Sie die Modelleisenbahn mit dem Vorbild. Auf unseren Clubreisen durch fantastische Landschaften und zu außergewöhnlichen Zielen können Sie zudem mit Gleichgesinnten fachsimpeln. Und obendrauf gibt es auf den Reisepreis Rabatte.

Wenn Sie sich für eine Mitgliedschaft im LGB Club interessieren, wenden Sie sich bitte an:

LGB Club

Postfach 9 60
73009 Göppingen, Deutschland
Telefon: +49 7161/608-213
Fax: +49 7161/608-308
E-Mail: club@lgb.de
Internet: www.lgb.de
oder gleich online anmelden unter club.lgb.de

Das Club-Team steht Ihnen telefonisch Montag – Freitag von 13.00 – 17.00 Uhr zur Verfügung.

Wir freuen uns auf ein Wiedersehen im LGB Club.

* Angebote sind freibleibend, Änderungen bleiben vorbehalten.
** Abhängig von der Verfügbarkeit

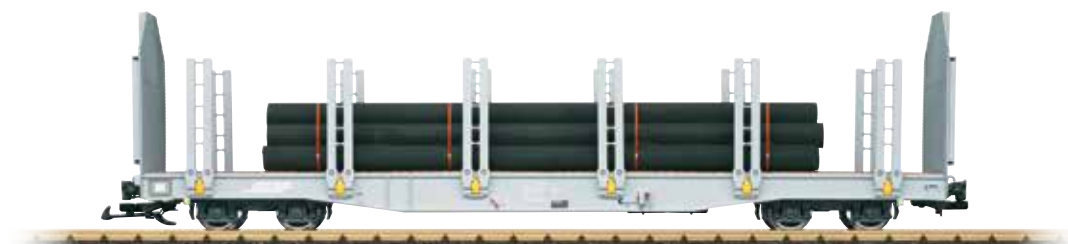

Jetzt anmelden... *Join now...*



Ja, ich will Mitglied im LGB Club zu den hier genannten Bedingungen werden
Yes, I wish to become a member of the LGB Club under the terms and conditions stated below

Herr | *Mr.* Frau | *Mrs./Ms.*

Titel | *Title*

*Name, Vorname (bitte in Druckbuchstaben) | **Last Name, First Name (please print)*

*Straße, Hausnummer | **Street, Number*

*Adresszusatz | **Additional address information (apt. no. etc.)*

*PLZ | **Postal Code/Zip Code* *Ort | **City/State/Province*

*Land | **Country*

Telefon | *Telephone*

*Geburtsdatum (TT/MM/JJJJ) | **Date of birth (DD/MM/YYYY)*

E-Mail-Adresse | *E-mail*

gewünschte Kommunikationssprache | *Language requested*

- deutsch | *German*
- französisch | *French*
- englisch | *English*
- niederländisch | *Dutch*

gewünschte Sprache für die LGB Depesche | *LGB Depesche requested in*

- deutsch | *German*
- englisch | *English*

Besonders interessiere ich mich für *I am particularly interested in*

- Regelspur | *Standard gauge*
- Mehrzugsteuerung | *Multi-train control*
- analog | *analog*
- Schmalspur | *Narrow gaug*

Die mit * gekennzeichneten Felder bitte ausfüllen. | *Fields marked with * must be completed.*

Datum | *Date* Unterschrift | *Signature*

Meinen Jahresbeitrag von EUR 79,95/CHF 109,95/US \$ 109.00 (Stand 2017)

zale ich:
I am paying my one year membership fee of EUR 79.95/CHF 109.95/\$ 109.00 U.S. Funds (as of 2017):

über nachfolgende Einzugsermächtigung (möglich in allen Ländern im Euro-Zahlungsraum und in der Schweiz): | *By direct debit as follows (possible in all countries in the Euro payment region and in Switzerland):*

Hiermit ermächtige ich Sie widerruflich, den jeweils von mir zu entrichtenden Clubbeitrag bei Fälligkeit zu Lasten meines Girokontos einzuziehen.

I hereby grant authorization until revoked, to debit my checking account for the above membership fee.

IBAN

BIC

Bank

Name und Anschrift des Kontoinhabers (falls von nebenstehender Adresse abweichend)

Name and address of the account holder (if different from the address given above)

*Name, Vorname (bitte in Druckbuchstaben) | **Last Name, First Name (please print)*

*Straße, Hausnummer | **Street, Number*

*PLZ | **Postal Code/Zip Code* *Ort | **City/State/Province*



per Einzahlungsschein, den ich mit der Rechnung erhalte.

By payment order that I receive with the invoice.

alle Länder | *All Countries*

Überweisung (nach Rechnungsempfang) | *Bank transfer (after receipt of invoice)*

per Kreditkarte: | *By credit card:* Mastercard | *Mastercard* Visa | *Visa*

Name des Karteninhabers | *Name of the cardholder*

Kreditkarten-Nr. | *Credit card no.*

gültig bis | *valid until* /

Wenn mein Konto die erforderliche Deckung nicht aufweist, besteht seitens der Bank keine Verpflichtung zur Einlösung. | *If my account cannot cover this amount, the bank is under no obligation to honor it.*

Datum | *Date* Unterschrift | *Signature*

Geltungsbereich

Die nachstehenden Mitgliedsbedingungen regeln das Verhältnis zwischen Verbrauchern, die Mitglieder des LGB Clubs sind oder werden und der Gebr. Märklin & Cie. GmbH in Bezug auf die Clubmitgliedschaft und enthalten die zur Erfüllung der Informationspflichten gemäß Artikel 246 § 2 in Verbindung mit § 1 Abs. 1 und 2 EGBGB erforderlichen Angaben. Wenn nichts anders bestimmt ist, gelten diese Bedingungen – mit Ausnahme des Widerrufsrechts – auch für Mitglieder, die nicht Verbraucher sind. Verbraucher ist, wer den Vertrag bzw. den Beitritt zum LGB Club zu einem Zweck abschließt, der nicht seiner gewerblichen oder selbständigen Tätigkeit zugerechnet werden kann. **Anderslautende Bedingungen bedürfen der ausdrücklichen schriftlichen Bestätigung durch die Gebr. Märklin & Cie. GmbH.**

Vertragspartner, Vertragssprache, anwendbares Recht

Ihr Vertragspartner für alle Clubleistungen ist die Gebr. Märklin & Cie. GmbH, Stuttgarter Straße 55–57, 73033 Göppingen, eingetragen im Handelsregister des Amtsgerichtes Ulm, HRB 530004. Geschäftsführer: Wolfram Bächle und Florian Sieber. Die Vertragssprache ist ausschließlich Deutsch, auch wenn Sie für die Kommunikation eine andere Sprache gewählt haben. Es gilt deutsches Recht unter Ausschluss des UN Kaufrechts.

Mitgliedschaftsbedingungen

Ihre Mitgliedschaft und damit Ihr persönliches Clubjahr beginnt mit dem Datum des Zahlungseingangs Ihres Mitgliedsbeitrags. Sie erhalten alle zukünftigen Clubleistungen für die Dauer von 12 Monaten. Rückwirkende Leistungen werden nicht mehr erbracht.

Bezahlung des Mitgliedsbeitrags, Änderung des Mitgliedsbeitrags

Die Bezahlung Ihres Mitgliedsbeitrags von derzeit EUR 79,95/CHF 109,95/US \$ 109,00 pro Jahr erfolgt in der von Ihnen auf diesem Formular gewählten Weise durch Einzugsermächtigung oder per Einzahlungsschein bzw. Überweisung/Kreditkarte. Die Bezahlung durch Senden von Bargeld oder Schecks ist nicht möglich.

Wir behalten uns vor, den Mitgliedsbeitrag wirtschaftlichen Änderungen anzupassen. Bei Beitrags-erhöhungen steht Ihnen ein Sonderkündigungsrecht zu.

Kündigungssrecht

Die Mitgliedschaft verlängert sich automatisch um ein weiteres Jahr, wenn sie nicht unter Einhaltung einer Frist von 6 Wochen vor Ende Ihres persönlichen Clubjahres schriftlich gekündigt wird. Im Falle einer Erhöhung des Mitgliedsbeitrags und/oder der Änderungen von Mitgliedsbedingungen steht Ihnen ein Sonderkündigungsrecht zu, das Sie innerhalb einer Frist von 3 Wochen ab Zugang der Mitteilung über die Beitragserhöhung bzw. die Änderung der Mitgliedsbedingungen schriftlich ausüben können.

Das Recht zur Kündigung aus wichtigem Grund bleibt vorbehalten. In den USA gelten die gesetzlichen Vorschriften.

Schlussbestimmungen

Dieser Vertrag enthält alle zwischen Ihnen und uns in Bezug auf Ihre Clubmitgliedschaft getroffenen Vereinbarungen. Mündliche Nebenabreden bestehen nicht. Sollten einzelne Bestimmungen dieses Vertrags unwirksam oder undurchführbar sein oder werden, soll die Wirksamkeit der übrigen Bestimmungen dadurch nicht berührt werden. Die unwirksame oder undurchführbare Bestimmung soll durch diejenige ersetzt werden, die der unwirksamen oder undurchführbaren Bestimmung wirtschaftlich am nächsten kommt.

Applicability

The terms of membership below govern the relationship between users who are or will become members of the LGB Club and Gebr. Märklin & Cie. GmbH with regard to club membership. They contain the information that is necessary to comply with the obligation to provide information in accordance with Article 246 Section 2 in conjunction with Article 1 Sections 1 and 2 of the EGBGB (Introductory Act to the German Civil Code). Unless otherwise stated these terms and conditions – with the exception of the right of cancellation – also apply to members who are not users. A user is a person who has entered into a contract with or has joined the LGB Club for a purpose that cannot be attributed to his commercial or self-employment business. **Any terms contrary to the above must be expressly confirmed in writing by Gebr. Märklin & Cie. GmbH.**

Contracting parties, language of contract, applicable law

Your contractual partner for all benefits provided by the Club is Gebr. Märklin & Cie. GmbH, Stuttgarter Straße 55–57, 73033 Göppingen, registered on the Commercial Register held at the District Court of Ulm, HRB 530004. Managing Directors: Wolfram Bächle and Florian Sieber. The language of this contract is exclusively German, even where you have selected a different language for communication purposes. German law applies; the UN Sales Convention for the International Sale of Goods does not apply.

Terms and conditions of membership

Your membership, and thus your personal annual term of membership starts on the date that we receive payment of your membership subscription. You will receive all club benefits from that time for a period of 12 months. We no longer provide retrospective benefits.

Payment of membership subscription, change to subscription rates

Payment of your membership subscription, which is currently EUR 79.95 / CHF 109.95 / US\$ 109.00 per annum, will be made using the method selected by you on this form, by direct debit or by pay-in slip or bank transfer/credit card. We do not accept payment by cash or by checks. We reserve the right to make adjustments to the subscription rates for business and commercial reasons.

In the event that we increase the subscription you will have the extraordinary right to cancel your subscription.

Right of notice

Your membership will be automatically renewed for a further year unless you give notice of termination six weeks prior to the end of your personal club year.

In the event that we increase the membership subscription and/or we change the terms of membership you have an extraordinary right of cancellation, which you may exercise in writing within a period of three weeks from receipt of the notice of the increase in your subscription rate or the notice of a change to the terms and conditions.

The right to terminate for a significant reason remains unaffected. US statutory regulations apply in the USA.

Concluding Provisions

This contract contains all the agreements made between you and us in regard to your club membership. Subsidiary arrangements made verbally are excluded. In the event that any of the provisions of this contract should be or become ineffective, the remaining provisions of the contract shall remain unaffected thereby. An effective or executable provision that comes closest to the meaning and purpose of the ineffective or non-executable provision in commercial terms shall be agreed to take the place of the ineffective or non-executable provision.

ANTWORT / REPLY

LGB Club

Postfach 9 60

73009 Göppingen

Deutschland / Germany



Widerrufsrecht

Widerrufsbelehrung:

Sie können Ihre Vertragserklärung innerhalb von zwei Wochen ohne Angabe von Gründen in Textform (z.B. Brief, Fax, E-Mail) widerrufen. Die Frist beginnt nach Erhalt dieser Belehrung in Textform, jedoch nicht bevor Ihnen auch eine Vertragsurkunde, Ihr schriftlicher Antrag oder eine Abschrift der Vertragsurkunde oder des Antrags zur Verfügung gestellt worden ist und auch nicht vor Erfüllung unserer Informationspflichten gemäß Artikel 246 § 2 in Verbindung mit § 1 Abs. 1 und 2 EGBGB. Zur Wahrung der Widerrufsfrist genügt die rechtzeitige Absendung des Widerrufs.

Der Widerruf ist zu richten an:

Gebr. Märklin & Cie. GmbH, LGB Club, Stuttgarter Straße 55–57, 73033 Göppingen, Deutschland
Fax: +49 (0) 71 61 / 608-308 oder Mail: club@lgb.de

Widerrufsfolgen:

Im Falle eines wirksamen Widerrufs sind die beiderseits empfangenen Leistungen zurückzugewähren und ggf. gezogene Nutzungen (z.B. Zinsen) herauszugeben. Können Sie uns die empfangene Leistung sowie Nutzungen (z.B. Gebrauchsvorteile) nicht oder teilweise nicht oder nur in verschlechtertem Zustand zurückgewähren beziehungsweise herausgeben, müssen Sie uns insoweit Wertersatz leisten. Dies kann dazu führen, dass Sie die vertraglichen Zahlungsverpflichtungen für den Zeitraum bis zum Widerruf gleichwohl erfüllen müssen. Für eine durch die bestimmungsgemäße Ingebrauchnahme der Sache entstandene Verschlechterung müssen Sie keinen Wertersatz leisten. Wertersatz für gezogene Nutzungen müssen Sie nur leisten, wenn Sie die Ware in einer Art und Weise genutzt haben, die über die Prüfung der Eigenschaften und der Funktionsweise hinausgeht. Unter „Prüfung der Eigenschaften und der Funktionsweise“ versteht man das Testen und Ausprobieren der jeweiligen Ware, wie es etwa im Ladengeschäft möglich und üblich ist. Paketversandfähige Sachen sind auf unsere Gefahr zurückzusenden. Sie haben die regelmäßigen Kosten der Rücksendung zu tragen, wenn die gelieferte Ware der bestellten entspricht und wenn der Preis der zurückzusendenden Sache einen Betrag von 40 Euro nicht übersteigt oder wenn Sie bei einem höheren Preis der Sache zum Zeitpunkt des Widerrufs noch nicht die Gegenleistung oder eine vertraglich vereinbarte Teilzahlung erbracht haben. Andernfalls ist die Rücksendung für Sie kostenfrei. Nicht paketversandfähige Sachen werden bei Ihnen abgeholt. Verpflichtungen zur Erstattung von Zahlungen müssen innerhalb von 30 Tagen erfüllt werden. Die Frist beginnt für Sie mit der Absendung Ihrer Widerrufserklärung oder der Sache, für uns mit deren Empfang.

Ende der Widerrufsbelehrung.

Widerrufsrecht

Datum _____ Unterschrift _____

Datenschutzhinweis

Ich bin damit einverstanden, dass meine Daten gespeichert werden und von Märklin-Gesellschaften verwendet werden dürfen, um mich über Produkte, Events und andere Aktivitäten zu informieren. Ich kann die Einwilligung gem. § 28 ABS. 4 BDSG jederzeit widerrufen.

Bitte verwenden Sie meine Daten ausschließlich für diese spezielle Transaktion des LGB Clubs. Ich möchte keine weitere Kontaktaufnahme zu Marketing- oder Promotions-Zwecken.

Ihre Einwilligung können Sie jederzeit per E-Mail an club@lgb.de oder per Brief an die neben genannte Clubadresse mit Wirkung für die Zukunft widerrufen.

Right of cancellation

Notice of cancellation:

You may cancel your declaration of willingness to enter the contract within two weeks, in writing (e.g. by letter, fax, or e-mail), with no requirement to give a reason. The period of notice starts on receipt of this notice of cancellation in writing, but not before you have been sent a formal contract, your written application or a duplicate of the formal contract or of the application has been made available to you, and also not before we have met our obligation to provide information in accordance with article 246 section 2, in conjunction with Section 1 paragraphs 1 and 2 of the EGBDB (Introductory Act to the German Civil Code). The sending of the cancellation within the stated period is sufficient to ensure adherence to the cancellation period.

The cancellation notice must be sent to:

Gebr. Märklin & Cie. GmbH, LGB Club, Stuttgarter Straße 55 – 57, 73033 Göppingen, Germany
Fax: +49 (0) 71 61 / 608-308 or by email: club@lgb.de

Consequences of cancellation:

In the event that effective cancellation is made any benefits received by either party must be returned, and any gains made (such as interest) must be refunded. If you are not able to return the contracted benefits as well as any gains made (for example benefits of use) that you have already received, or can do so only partially, or only in degraded condition, you are obliged to compensate us for the value of such degradation or partial return. This can mean that you must nevertheless make the payments you have contracted to make for the period until the point of cancellation. You do not need to pay compensation for any degradation caused by proper usage. You will only be required to pay compensation for usage if you have used the goods in a manner that extends beyond checking the properties and function of the item. By “checking the properties and function” we mean testing and trialing the goods concerned, as would be possible and is standard practice at a retail outlet. Items capable of being packed and dispatched must be returned to us at our risk. You must pay the standard cost of sending the returned item if the delivered goods are as ordered and where the price of the item being returned does not exceed the amount of 40 Euro, or in the case of a higher price, if at the moment of cancellation you have not yet made payment or made a contractually agreed part payment. In all other cases you can return the items free of charge. We will collect items that are not capable of being packed and dispatched.

The obligation to reimburse payments made must be met within 30 days. This period begins for you on the date you send your cancellation notice, or the item, and for us on the date it is received.

End of notice of cancellation.

Right of cancellation

Date _____ Signature _____

Data protection notice

I agree that my data will be stored and may be used by Märklin companies to keep me informed of products, events and other activities. In accordance with Article 28 section 4 of the Federal Data Protection Act I may revoke this agreement at any time.

My data shall be used only for this one LGB Club transaction and shall not be used for any other contact, marketing or promotional purposes.

You may revoke your agreement at any time by sending an email to club@lgb.de or by letter to the address stated alongside, effective from that point onwards.

Über LGB

Menschen, die gerne bei Wind und Wetter draußen sind, die ihren Garten lieben und sich trotzdem ihrem Hobby – der Modellbahn – widmen wollen, sind fasziniert von der Lehmann Gartenbahn. Diese Faszination ist unser Antrieb und Bestandteil einer Vision, die wir mit ihnen teilen möchten.

Tradition

In der fast 130-jährigen Unternehmensgeschichte entwickelte sich die LGB von einer kleinen familienbetriebenen Spielzeugmanufaktur in Brandenburg zu einem weltweit bekannten Produzenten von innovativem Blechspielzeug. Ab 1968 widmete sich das

Unternehmen der ersten Großbahn in der Baugröße G, was in den darauffolgenden Jahren weltweit zu unvergleichlichem Wachstum führte. Seit 2008 gehört die LGB zu Märklin und ist die weltweit meistverkaufte Gartenbahn für drinnen und draußen.

Qualität

Zur Herstellung unserer Modellbahnen, die für den Einsatz draußen und drinnen konzipiert sind, verwenden wir beste Materialien und Herstellungstechniken. Unter Einhaltung höchster internationaler Qualitätsnormen fertigen wir technisch hochwertige, robuste Produkte, die seit vielen Jahren weltweit für höchste Kundenzufriedenheit und Spielspaß stehen.

Innovation

Unser LGB Programm – mit über 600 hochwertigen Modellbahn-Artikeln der Baugröße G – wird aufgrund eines hohen Maßes an Ingenieurwissen und einer qualitativen Produktion ständig erweitert. Unser Ziel ist es, dank Anregungen und Engagement unserer treuen LGB Fans, unsere bestehenden Produkte zu verbessern und Neuerungen zu liefern, die sich in ihre Spielwelt einfügen lassen.

LGB Erlebnis

Die LGB bietet ein Modellbahnerlebnis für Groß und Klein. Hier können Freunde im Garten zusammenkommen und ihrem Hobby nachgehen, Familien können gemeinsam mit ihren Kindern spielen. LGB lässt sich wunderbar in ihre reale Gartengestaltung integrieren.

Ein echtes interaktives Spielerlebnis – das ist LGB.

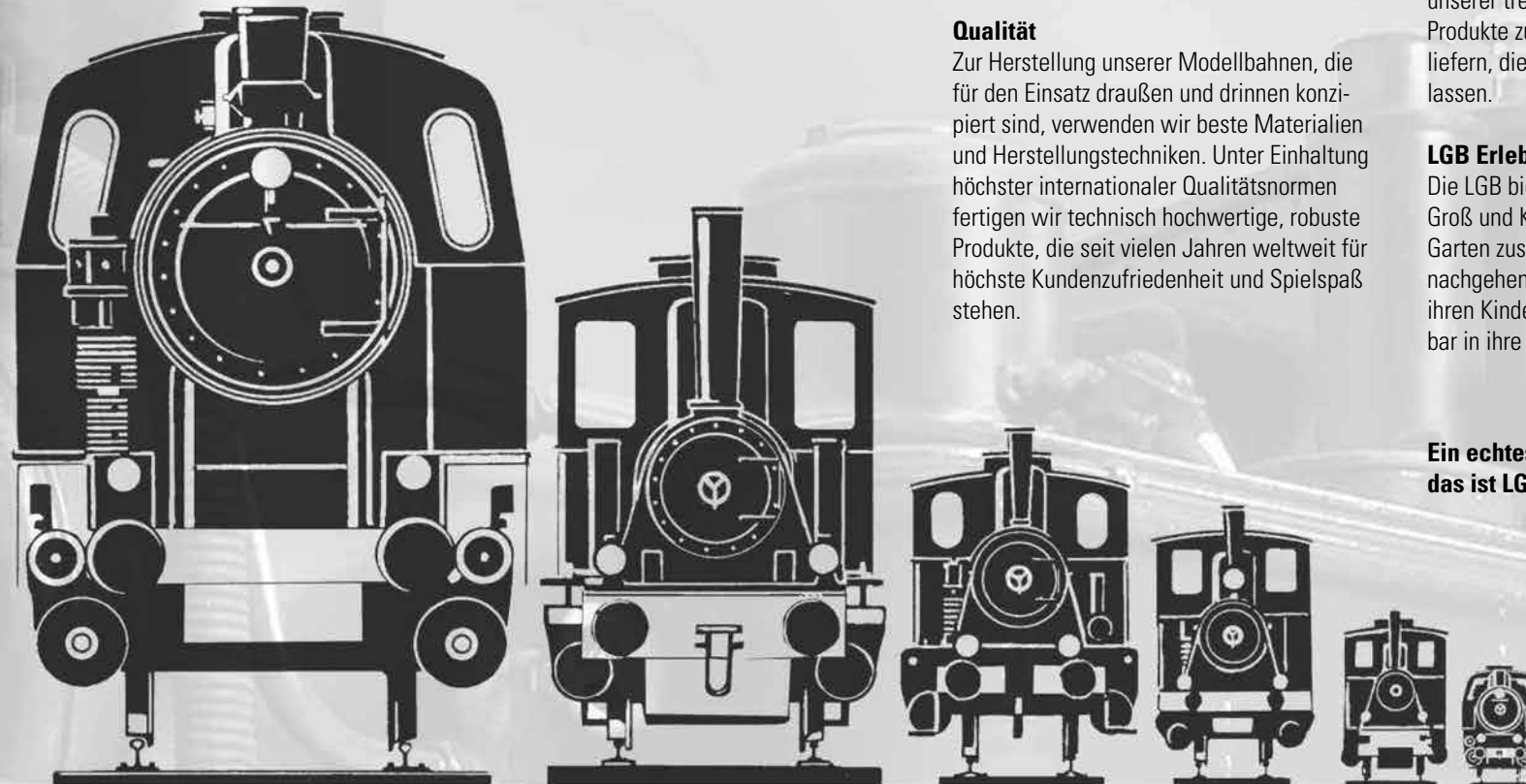

LGB
45 mm

O
32 mm

HO
16,5 mm

TT
12 mm

N
9 mm

Z
6,5 mm

Baugröße
Spurweite

Märklin Museum



Das Märklin Museum dokumentiert auf einer über 1.000 qm großen Ausstellungsfläche mit Flagship-Store und Service-Point die über 150-jährige Geschichte des Unternehmens Märklin.

Im Flagship-Store finden Märklin Freunde ein komplettes Sortiment aller Spurweiten der Marken Märklin, Trix und LGB sowie Zubehör. Zu attraktiven Preisen bieten wir auch 2. Wahl-Artikel an.

Ein Service-Point zur Annahme von Reparaturen und kleinen Wartungsarbeiten ist ebenso vorhanden wie ein Ersatzteillager mit ca. 500 der gängigsten Ersatzteile.

Märklin Museum

Reutlinger Straße 2

73037 Göppingen

Telefon +49 (0) 7161/608-289

Fax +49 (0) 7161/608-151

E-Mail museum@maerklin.de

Eintritt frei.

Informieren Sie sich über unsere Öffnungszeiten auf www.maerklin.de

© Hardy Mann



<https://www.facebook.com/maerklinmuseum>

Museumswagen 2017



IV 15+

40017 LGB Museumswagen 2017

Modell eines 2-achsigen gedeckten Güterwagens in der Ausführung als Privatwagen der BINDULIN-Werke Fürth bei Nürnberg. Originalgetreue Farbgebung und Beschriftung der Epoche III. Seitliche Türen zum Öffnen. Metallradsätze. Länge über Puffer 30 cm.

Einmalige Serie im Jahr 2017.

Nur erhältlich im Märklin Museum in Göppingen.



Artikelnummern/Piktogramme



Art.-Nr.	Preis €*	Seite
10316	15,99	51
20041	199,99	4
20273	999,99	20
20480	1.799,99	8
20578	799,99	40
20579	799,99	40
20588	369,99	41
21980	699,99	13
22225	2.499,99	22
23131	329,99	36
23461	549,99	32
28441	999,99	24
29272	999,99	34
30431	84,99	37
30676	329,99	25
31679	329,99	25
32441	149,99	37
32523	349,99	21
33350	319,99	12
33353	319,99	28
33520	349,99	27
33551	179,99	21

Art.-Nr.	Preis €*	Seite
34555	219,99	26
35091	109,99	15
35092	109,99	15
35094	199,99	14
36017	189,99	51
36214	139,99	50
36353	219,99	10
36354	219,99	10
36572	349,99	42
36573	349,99	42
36574	349,99	43
36575	349,99	43
36576	349,99	44
36577	399,99	45
36642	369,99	33
37733	219,99	16
40017	139,99	63
40809	129,99	49
40874	159,99	47
40875	159,99	47
40881	119,99	29
40982	149,99	11

Art.-Nr.	Preis €*	Seite
40983	149,99	11
41841	169,99	26
42354	139,99	17
42636	169,99	18
42637	149,99	19
42639	169,99	5
43521	129,99	17
45255	139,99	29
45923	199,99	57
46695	169,99	31
46892	159,99	31
47832	159,99	30
48675	159,99	46
70502	249,99	1
90463	249,99	2
94063	39,99	3

* Alle Preisangaben sind unverbindlich empfohlene Verkaufspreise.

Altersangaben und Warnhinweise



ACHTUNG! Nicht geeignet für Kinder unter 3 Jahren. Funktionsbedingte scharfe Kanten und Spitzen. Erstickungsgefahr wegen abbrech- und verschluckbarer Kleinteile.



Nur für Erwachsene.



Digital-Decoder mit bis zu 32 digital schaltbaren Funktionen. Die jeweilige Anzahl ist abhängig vom verwendeten Steuergerät.



DCC-Decoder



Mit MZS-Decoder onboard ausgestattet.



27-polige Schnittstelle



DCC-Schnittstelle



Sound



Mit Beleuchtung



Dampfentwickler



Dampfentwickler. Funktion schaltbar.



Haftreifen

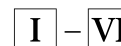

Epoche I 1835 – 1920
 Epoche II 1920 – 1945
 Epoche III 1945 – 1970
 Epoche IV 1970 – 1990
 Epoche V 1990 – 2006
 Epoche VI 2006 – bis heute





Jetzt vormerken!
Alles rund um die große und
kleine Eisenbahn, Spiel und
Spaß – 3 Tage lang!



34. Internationale Modellbahnausstellung und 11. Märklin Tage 2017

Das MEGA-Familienereignis
in Göppingen
15. bis 17. September 2017
www.maerklin.de

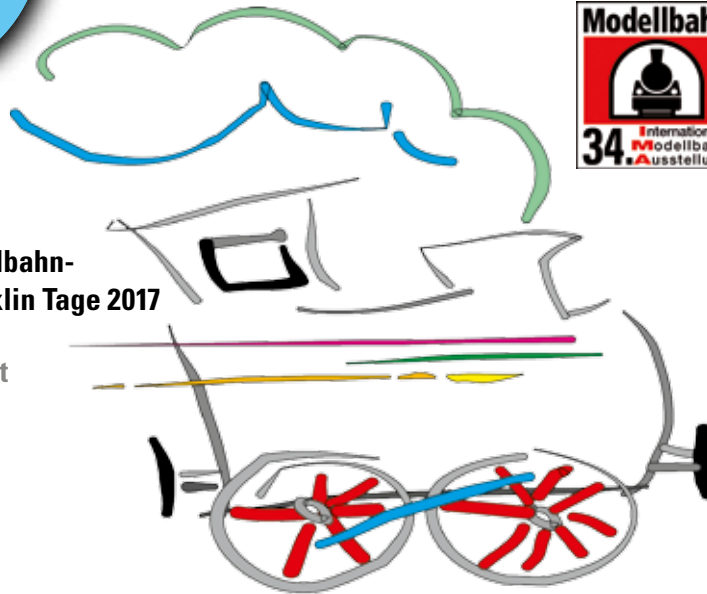

Gebr. Märklin & Cie. GmbH
Stuttgarter Straße 55 - 57
73033 Göppingen
Germany

www.lgb.de

Service:
Telefon: +49 (0) 71 61 / 608 222
E-Mail: service@maerklin.de

Änderungen und Liefermöglichkeit sind vorbehalten. Preis-, Daten- und Maßangaben erfolgen ohne Gewähr. Irrtümer und Druckfehler vorbehalten, eine Haftung wird diesbezüglich ausgeschlossen.

Bei den Abbildungen handelt es sich teilweise um Handmuster, Retuschen und Renderings.

Die Serienproduktion kann in Details von den abgebildeten Modellen abweichen.

*** Alle Preisangaben sind unverbindlich empfohlene Verkaufspreise. Sollte diese Ausgabe keine Preisangaben enthalten, fragen Sie bitte Ihren Fachhändler nach der aktuellen Preisliste.**

Alle Rechte vorbehalten. Nachdruck, auch auszugsweise, verboten.

© Copyright by
Gebr. Märklin & Cie. GmbH.
In Deutschland hergestellt.

285379 – 01 2017

LGB ist eine eingetragene Marke von Gebr. Märklin & Cie. GmbH, Deutschland. Union Pacific, Rio Grande und Southern Pacific sind eingetragene Markenzeichen der Union Pacific Railroad Company. Andere Marken sind ebenfalls geschützt.

© 2017 Gebr. Märklin & Cie. GmbH



Besuchen Sie uns:
www.facebook.com/lgb