

**Bauanleitung für Schweinestall mit Schweinen Nr. 7723**  
**Instructions for Piggery with Pigs No. 7723**  
**Instructions d'assemblage pour Étable à Porcs avec des Porcs No. 7723**  
**Bouwbeschrijving voor Varkenshok met Varkens No. 7723**  
**Instrucciones de montaje para Establo con Cerdos No. 7723**  
**Instruzione per la costruzione Porcile con Maiali No. 7723**

Bitte legen Sie die Einzelteile nach Buchstabengruppen zusammen und beginnen Sie dann den Zeichnungen entsprechend mit dem Zusammenbau.

Arrange the individual parts by letter groups, and then begin assembling in accordance with the drawings.

Pour l'assemblage, il faut suivre l'ordre alphabétique des dessins, et dans chaque dessin l'ordre numérique des pièces.

De onderdelen volgens lettergroepen indelen en overeenkomstig de afbeeldingen monteren.

Ordenar las piezas por el orden de las letras indicadas para empezar con el montaje siguiendo al croquis.

Pręgo mettere insieme i pezzi singoli secondo gruppi alfabetici, poi cominciare il montaggio corrispondente al disegno.

**Inhalt/Contents/Contenu/Inhoud**

27578 = 6x	27614 = 5x	27622 = 5x	60058 = 2x	60066 = 1x	60074 = 4x
27581 = 1x	27615 = 1x	27623 = 3x	60059 = 2x	60067 = 1x	60075 = 4x
27584 = 6x	27616 = 1x	27624 = 4x	60060 = 2x	60068 = 1x	
27587 = 1x	27617 = 1x	38340 = 1x	60061 = 2x	60069 = 1x	
27593 = 1x	27618 = 2x	56425 = 3x	60062 = 10x	60070 = 1x	
27594 = 1x	27619 = 1x	56426 = 1x	60063 = 4x	60071 = 2x	
27595 = 2x	27620 = 3x	56427 = 1x	60064 = 1x	60072 = 2x	
27613 = 1x	27621 = 5x	60057 = 2x	60065 = 2x	60073 = 2x	

Unsere Erzeugnisse entsprechen den Sicherheitsanforderungen an Spielzeug und dürfen deshalb das Verbandszeichen **DIN** tragen.

Wir verwenden den recycelbaren Kunststoff Polystyrol .

Zum Erwerb dieses **VOLLMER**-Bausatzes gratulieren wir Ihnen. Sie haben beim Zusammenfügen bestimmt viel Freude, weil alles paßt und somit keine Nacharbeit erforderlich ist.

Ein ersklassiger Kunststoff-Kleber gehört dazu, um jede Enttäuschung auszuschließen. (Ist nicht im Bausatz enthalten)

**VOLLMER Supersperment S 30** und **Supranol 2000** - die giftfreien Superkleber - kleben sauber und verschweißen dauerhaft. Durch hohen Verzögerungseffekt wird vorzeitiges Austrocknen verhindert.

**Supersperment S 30** mit handlichem Pinselverschluß für großflächige Teile.

**Supranol 2000** mit Feinkanüle für punktgenaues Arbeiten in der ergonomisch richtig geformten Flasche.

Irrtum und Änderungen vorbehalten.

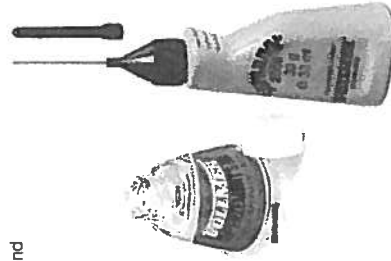

**(B)** 2x

**(A)**

**(C)**

**(D)**

**2**

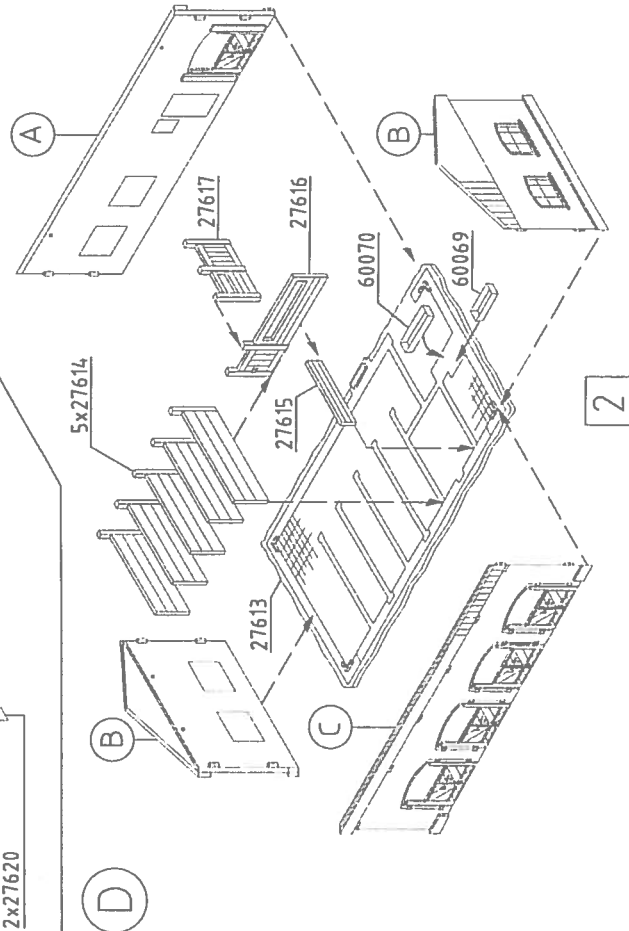
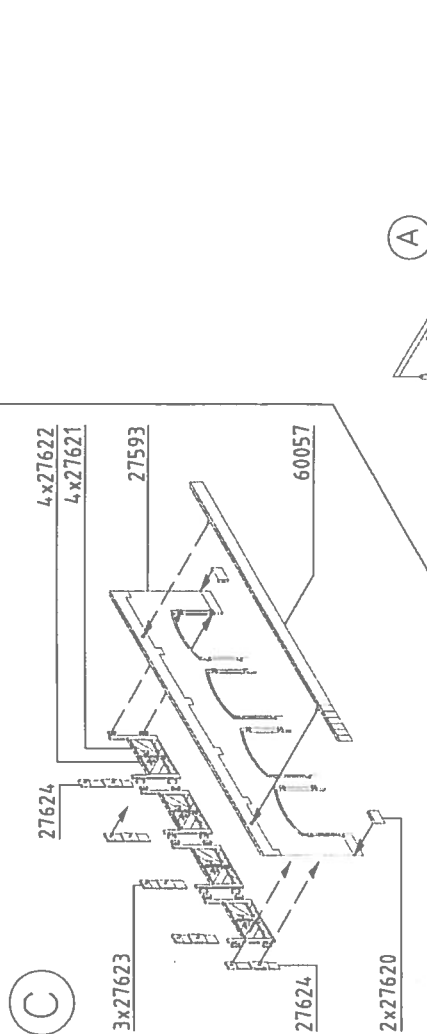
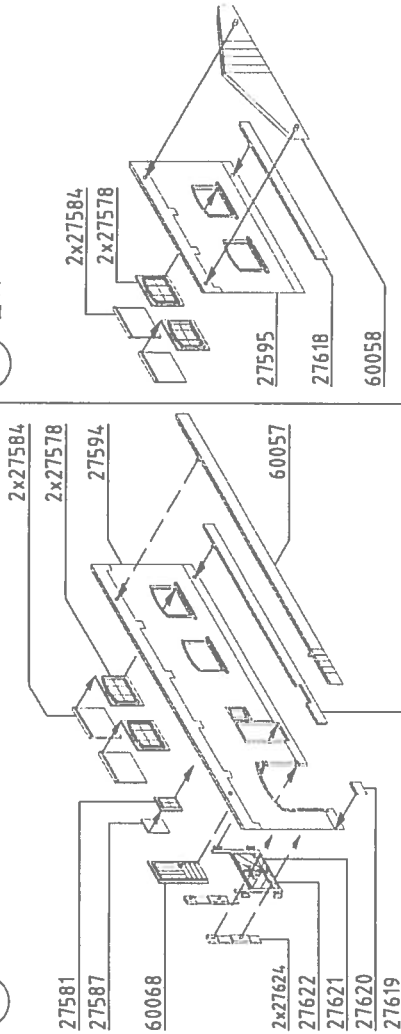

Schweine  
pigs  
cochons

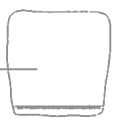

7

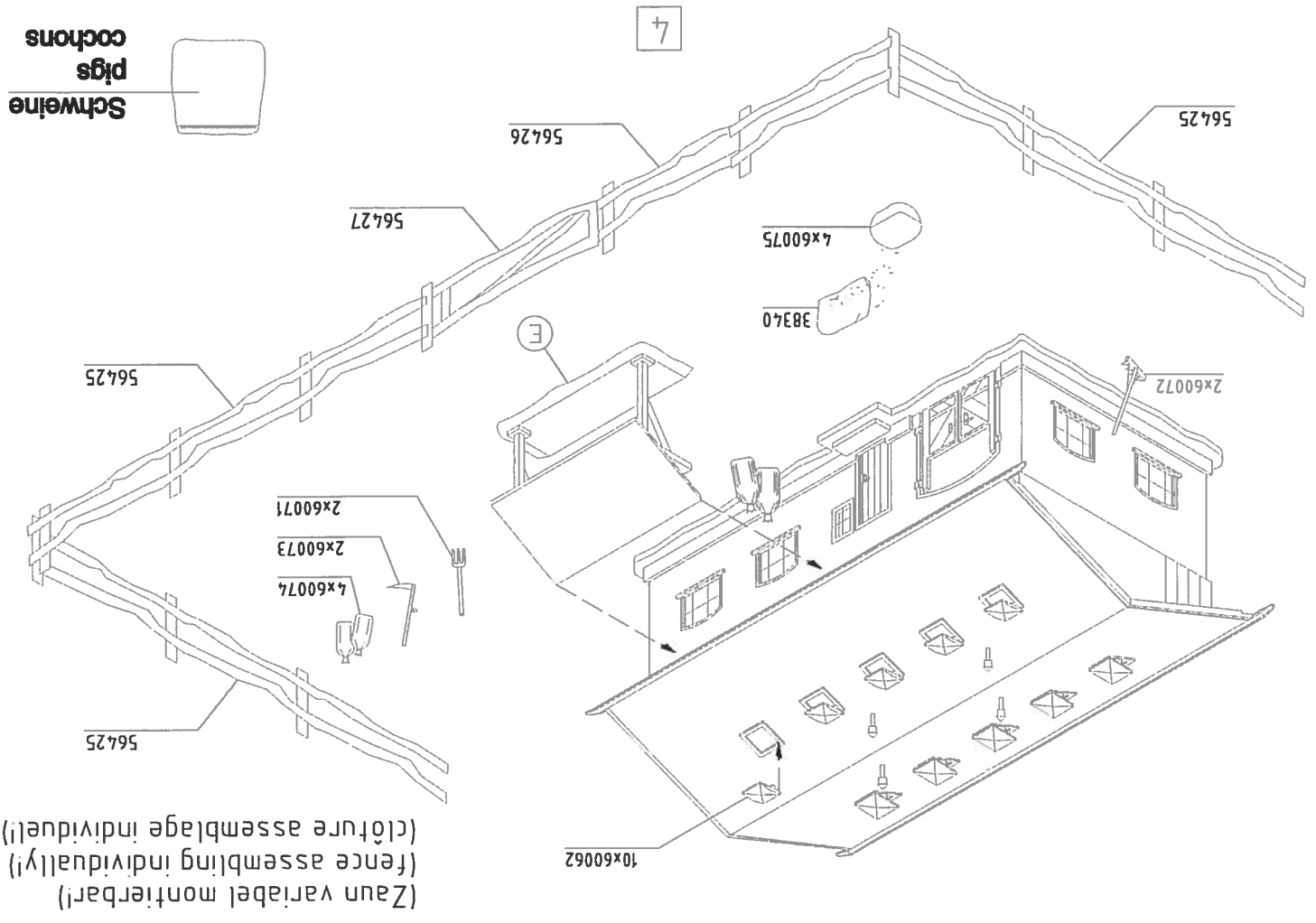

(Zaun variabel montierbar!)  
(fence assembling individually!)  
(clôture assemblage individuel!)

3

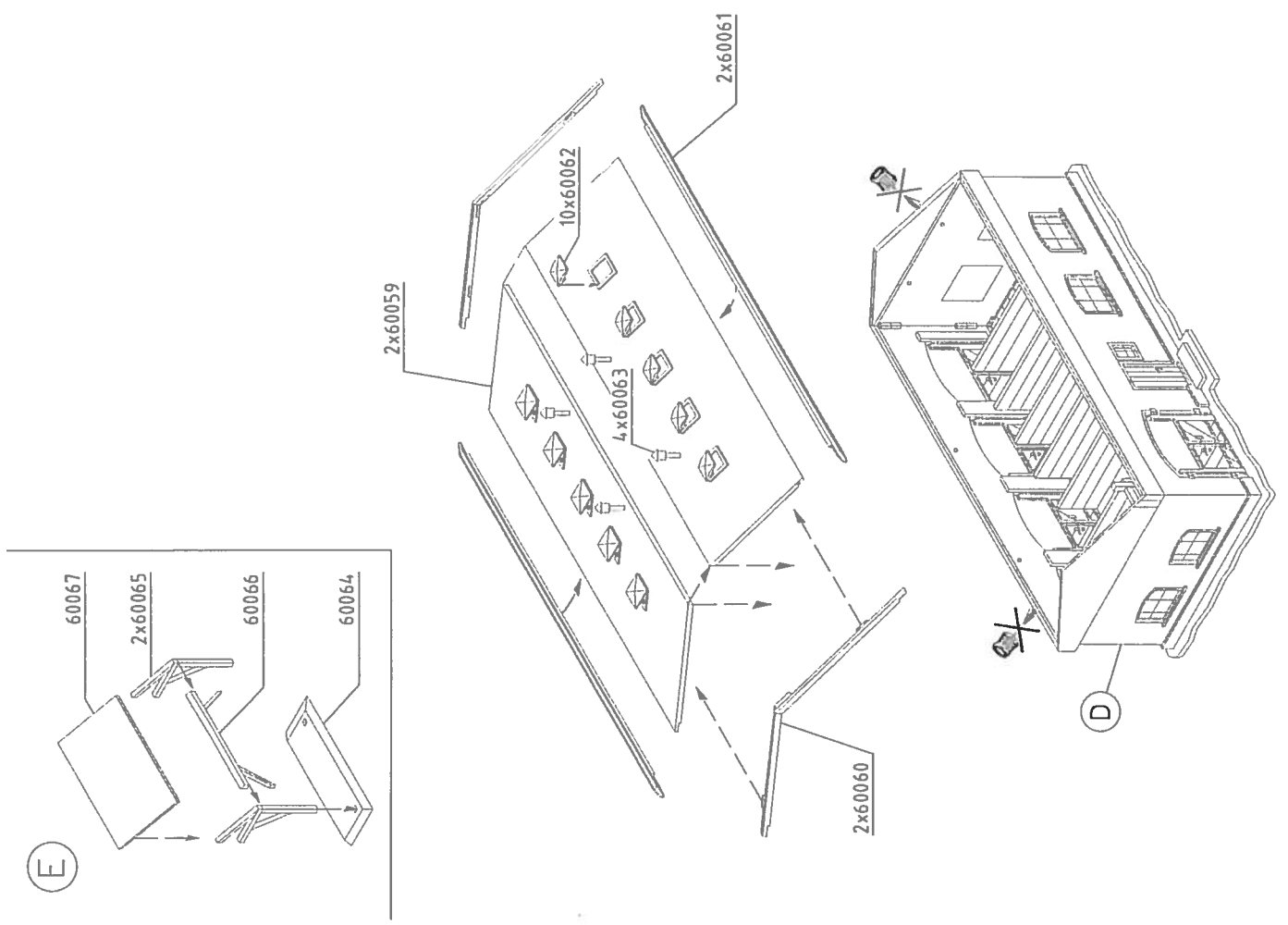

E

D